

MAKING 2024

LEARNER'S TEACHING MATERIALS

We have a full lineup of teaching materials that help you understand the fundamentals of learning, enjoy doing the work and make everyone finish the work without fail in addition to making you feel emotionally attached to the work. The teaching materials, which can be effectively used as utility articles, take a good account of the importance of teaching materials as well as the social and daily circumstances of the students in accordance with the enforcement of the New Course of Study.

実習教材 カタログ



WOOD WORK



MACHINE,
PROGRAMMING



METAL WORK



COMPUTER



ELECTRICITY



TOOL



PARTS



GENERATE
BIOLOGICAL

MAKING 2024

私たちは「ものづくり」を基本に、自ら学んで考える教材をテーマとしています。人の手で作り出す創造・喜び・満足感を
実体験する事によって「生きる力」を学習できる教材や情報基礎を含めてのトータル的なスキルアップができる教材作り
に力を注いでいます。先生方のご意見、ご指導を頂き、これからも楽しい授業作りをサポートさせていただきます。



材料と加工〈木材複合〉

WOOD WORK

P05 - P44

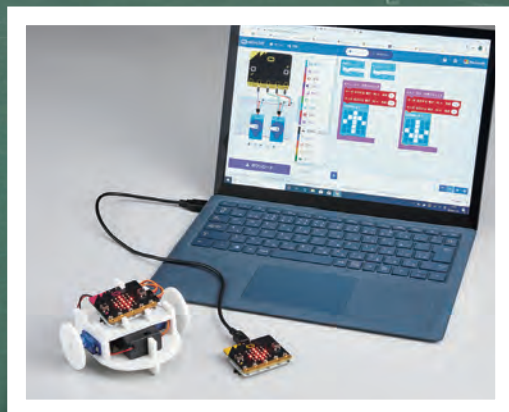

エネルギー変換〈機械複合〉

MACHINE,

PROGRAMMING

P55 - P68

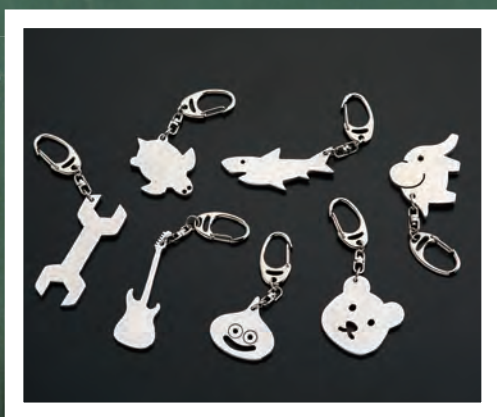

材料と加工〈金属複合〉

METAL WORK

P45 - P54



エネルギー変換〈電気複合〉

ELECTRICITY

P69 - P92

LEARNER'S TEACHING MATERIALS

We have a full lineup of teaching materials that help you understand the fundamentals of learning, enjoy doing the work and make everyone finish the work without fail in addition to making you feel emotionally attached to the work. The teaching materials, which can be effectively used as utility articles, take a good account of the importance of teaching materials as well as the social and daily circumstances of the students in accordance with the enforcement of the New Course of Study.



情報基礎

COMPUTER

P93 - P98

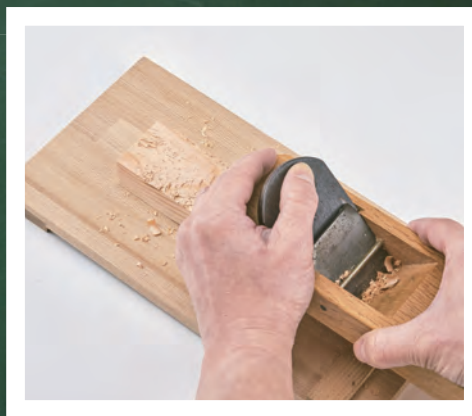

備品〈工具・消耗品〉

TOOL

P105 - P122



パーツ

PARTS

P99 - P104



生物育成〈栽培〉

GENERATE

BIOLOGICAL

P123 - P130

索引

英数行

	品番	掲載項
2重層コンデンサ	DE-45	82
3Vウォーターポンプ	369MWP	65
5号栽培セット 種なし	S-0115	127
12ポートUSB充電器	CH12A72WPO	64
12mm用釘穴位置治具	KZ0012	8・22
12mm用木工ガイド	MP-39	8・99
12×220×1200用製作図面		7
12×220×1000用製作図面		7
15×220×1200用製作図面		7
15×220×1000用製作図面		7
15mm用釘穴位置治具	KZ0015	8
6in1 Ring:bit Brinks Pack	384RB	67
20弁オルゴン用カード	OL-01-02	102
ACアダプター5V	YL-067AD	85・86・103
ACアダプター6V トランスタイプ	AD-6	103
Experiment Box Kit	384MEN	65
FM/AM2バンドラジオキット	HR-200PK・HR-200K	71
FM/AMラジオ製作キット	455	72
G-パワーライト	YL-061B YL-061N	73・74
LEDあんどんII	446 446N	88
LEDお好みあんどん	449L	90
LEDソーラーランプ	YS-11	84
LED追加オプション	YS-14	84
LEDデスクスタンド	O205A	77
LED・LED基板パーツ	各種	104
micro:bitマイクロビット導入セット	382MB・383MB	64
micro:bit Smart Cutebot	383MCN 383MCT	65
micro:bit ケースfor V2	396MCB-MCO-MCG	65
micro:bitブレイクアウトボード	396BBP	66
micro:bitスターターキット	387	68
micro:bitブレッドボードアダプター	387BBA	68
Motor:bit (モータービット) for micro:bit	388	68
Octopus:bit (オクトパスビット) for micro:bit	389	68
NEWキーホルダー2.0 1.5	207 230	48
NEW伝言板キット	255	44
Tシャツ・転写紙セット	1011	95
TWOカラーキット	176	35
TWO WAY LIGHT	O202	77
USB/ACアダプター		74・76・77・87・88・103
NBプリンター	725068 725082	129

あ行

	品番	掲載項
アイロン転写紙 (5枚入・10枚入)	1005A・1005B	96
青色フラッシュキーホルダー	O230B	54
アガチス集成材		5
圧着端子	P-235	92
圧着ペンチ	P-732	92・121
アバ板材	M010	46
アニマルクランク人形	312	61
荒材仕上げ学習	146	18
アルミキーホルダー	249	48
アレンジCDボックス	163	43
安全メガネ		111
イエローボプラ集成材(フィンガ・ジョイント・幅はぎ)		6
移植ゴテ		130
板材試作シート	KZ00017	7
インテリアあんどん	448	89
インテリアボード	O26	36
うちわセット (光沢インクジェット紙)	1019	96
ウッドキーホルダー	227	45
ウッドミニストッカー	118	37
ウッドホビーキット	O85	36
ウッドホワイトボード(複合)	O65	44
ウッドワックス 20g	MP-26	106
ウッディチャレンジ (パイン集成材)	164P	38
海と乗り物シリーズ	310・310P	59
上皿自動秤 1kg 2kg 4kg		111
エコチャレンジ	155	30
エコバッグ	1031E	97
エコバッグ・転写紙セット	1029	95
エラベル7キット	O86	34
園芸ラベル 白 100枚入		129
欧州パイン集成材 (フィンガ・ジョイント)		5
お好みあんどん	449	78
音あんどん	YS-14	78
おはし製作キット(パープルハート・さくら・ヒノキ)	144P・144S・144H	42
オプション真鍮板	222OPB	53
オプション低融合金鋳造キット	222OPT	53
オリジナル温度計ペンスタンド (ビーチ材)	264B	52
オリジナルキーホルダー	206	45
オリジナル定規	O07DO	93
オリジナルタンブラー	140-8000	94
オリジナルペンスタンド ウォルナット材	269	52
オリジナルペンスタンド パープルハート材	266	52
オリジナルカラヒナ	195	47
オリジナルボトルホルダー	196	47
オリジナルボールペン	O08DO	94
オリジナルシャープペンシル	O09DO	94
オルゴールパーツ	各種	102
オルゴール	各種	102
温度制御はんだごて	FX-600-02	122
温度計ペンスタンド ウォルナット材	270	52
温度計ペンスタンド パープルハート材	267	52

か行

	品番	掲載項
回転サーボモーター3V	396SMP	66
かわれ大根セット	1130A	123
加工済みデザインプレート	212OP	54

	品番	掲載項
家庭鞆		130
カラーTシャツ	1011D	97
カラーマグカップ	O31C	98
空研ぎペーパー		112
からくりクロック	416	63
カラクリメカ	340	56
学校用水性ウレタンニス		105
鉋	各種	109
金槌・玄能・釘抜き	各種	109
紙やすり	各種	112
かんたん回路ランプ	YS-16	79
銼	各種	110
コード・タップ・中間スイッチ類	各種	103
コードレスグルーガン		107
木槌	各種	109
キッチンファーム 120型・250型	723361・723378	127
キーホルダー2.0 1.5	205 231	48
キャスター	MP-1	99
キャスター	MP-38	99
恐竜	319	62
キリメイト	192・193	25
きり集成材(幅はぎ材)		5
園芸しいたけ栽培キット	S-0112	125
金属材料	各種	100
金工パーツ	各種	101
釘類	各種	100
クマデ (木柄 クロームメッキ)		130
クラフトメロディ	341	55
クリスタルウッドペンスタンド温度計付	256	52
クリップ付コード5本セット	396MKP	65
グルーガン	GG-100	107
グルーステック		107
クランプ	各種	110
クリエイトラック	182	39
ケミカルペースト	FS100-10	122
毛引	各種	110
携帯充電コード		74・76
ケヤキ板材 (t8×40×75)	M012	46
工芸LEDランプ(LED基板)	445LK	90
工芸LEDランプ(LED電球)	445	90
刻印	各種	114
小型三相交流発電機	HD-500	82
ゴミポイ	O17	40
ゴム定	MP-19	99
小物入れ	O04	41
コルクボード7 (パイン・栓)	O22P O22S	34
こて先クリーナー		122
こて台	NO602・608	122
コットン巾着転写紙セット	O07KT	95
コの字型金具	MP-6	99

さ行

	品番	掲載項
菜園鉢		129
さくら板材 t8×40×75	M011	46
先曲りラジオペンチ	RB125	121
サーフィン人形	322・322P	60
三相交流発電機	HD-300	82
三本万能鋸 3.5尺柄		130
三輪車	307	58
三角吊り金具	MP-16	99
作業メガネゴーグルタイプ		111
作業マスク		111
残塗料処理剤		105
充電放電統合モジュール	B15Y	82
シャッターBOX	O74	39
しゅうかく菜 560型・800型	722435・721275	129
消耗品セットA・消耗品セットB	SS001・SS002	8
消耗品セットC	SS003	8・14・20・24
状差し	O203	51
ジャンパーワイヤー 各種	B1011~B1091	81
直尺・曲尺・定規	各種	111
白Tシャツ	1011A	97
白Tシャツ(厚手タイプ)	1011C	97
スーパーウッドラック	O59	26
水彩ポット教材		127
水性ニス		105
水性サンディングシーラー		105
水性ウレタンニス		105
水性カラーワックス 200g		106
水性系ニス用ハケ		106
水溶性つやだしニス		105
水溶性専用うすめ液		105
水性ポアーステイン		105
スギスター	124・123	11・12
スキー人形	323・323P	60
杉無節板材 (1枚板)		6
杉間伐丸材 (溝付・皮なし)	O34N・O35N	18
スコップ	各種	130
スタンド用傘パーツ	各種	103
ステンレス先細ニッパー	SSN-125	121
ステンレスペントニッパー	SNB-125	121
ストラップホルダー	211	46
スプラウト栽培セット	1134H・1130H・1134・1130	123
スペシャルLEDあんどん	447	89
スマートコーティングキット	384SC	67
隅金具A・B・C	MP-3・4・5	99
スライド式大型折りたたみいす		100 40
スライド式中型折りたたみいす		101 40
スイッチ・コネクタ類	各種	104
整理箱	O201	51
セブンマルチキット(NEW)	161・162	27
セン板材 (1枚板)		6

ソリッドカラー		106
ソーラーチャージャー	456	76
ソーラーチャージャー2	457	75

た行

	品番	掲載項
特製微粉末との粉		105
太陽電池 (単結晶・アモルファス)	PA-10・PA-09	82・84・103
たぬき	318	62
タモ集成材		5
ターンラック	048	39
タップ	各種	114
ダイス	各種	114
チャレンジエイト	165P	35
チャレンジ工房 パイン材	177 178	15
チャレンジ工房 桐材	179 180	16
鑄造オリジナルキーホルダー	260	49
鑄造オリジナルピンズ	259	49
鑄造キーホルダー	0450	49
鑄造ストラップホルダー	261	49
チューブシックス	164	43
蝶番 (厚手・薄手・真鍮製)	MP-22・24・40・41	99
調味料スタンド	003	41
直流手回し発電機ライト (キット)	HG-200	82
直流手回し発電機 (完成品)	HD-150	82
貯金箱	1031D	98
直尺シルバー60cm	1207630	111
直尺シルバー30cm	1207620	111
つくーるエイト (パイン集成材)	170P	31
つくーるエイト (ヒノキ無節集成材)	170H	31
ツートンスター	174	33
ツートンケース	157	43
ツートン集成材		6
テーブルタップキット (二重被覆)	0248C	92
テーブルタップキット (並行線)	0248N	92
鉄ヤスリ		113
デザインテーブカッター	194	17
ツの字	MP-20	99
釣り人形	324・324P	60
豆苗セット	1130C	123
デザインキーホルダー	200	46
デザインLEDキーホルダー	222	53
テストハンマー	252	51
電池・電池ホルダー類	各種	103
電球・ソケット類	各種	103
電動工具		116・117・118・119
動物シリーズ	325	62
ドームミニストラップ (片面タイプ)	003DO	93
トートバック転写紙セット	1021T	96
ドライバー (キット)	251	51
ドライバー	各種	120
ドリル刃	各種	113・114
トロンボーン演奏人形	300・300P	57

な行

	品番	掲載項
二重被覆透明テーブルタップキット	K245S	91
ニッパー	各種	121
ネイチャーパイン	183・184	13
ネイチャーひのき	185・186	14
ネオひのき	173・172	21・22
ネोजウムマグネット	F010-011-012-013-014	46・99
ねこ	316	63
ネジ類	各種	100
農機栽培キット (トウモロコシ栽培)	S-0113	124
鋸	各種	108

は行

	品番	掲載項
バーブルハート板材	M013	46
バイオリン演奏人形	301・301P	57
パインメイ	190・191	25
パインスター	023・023S	29
パイン8	156	38
パインボードシリーズ	115	38
パワーアジャスター	FD700-81	122
万能ヤスリ		113
白色LEDキーホルダー (アバ材・せん材)	212・212M	54
白色フラッシュキーホルダー	0230A	54
初めての工作キット (パイン集成材)	149・149K	19
バックハンガー	005DO	93
花台	002	41
はんだ練習基盤		74・76・85・86
はんだごてDASH	FX-650	122
はんだごてポータブル	905・910・915	122
はんだごてレッド	501 502 503	122
はんだ吸取線 是んだ吸取具	各種	122
ハンディボックス	504	39
ハンドタオル	1034A	97
半導体・抵抗・コンデンサ類	各種	104
秤	各種	111
ピアノ演奏人形	302・302P	58
引き出し付シャッターBOX	073	39
引き出し付デスクミラー (複合)	008	41
ビス 4本セット	MP-36	99
桧無節集成材 (フィンガージョイント・幅はぎ)		5
ヒノキスター 15mm	167	23
ヒノキスター 12mm	178	24
平型折りたたみいす	102	40
ファンタジックオルゴール	333	59
フェイスタオル	1035A	97
深型スコップ		130

複合ウッドホビーキット		081	36
複合ウッドミニストッカー		075	37
フリーデザインスタンド 電池無し 電池付き	YL-068 YL068UM		85
ふくろう		317	62
フィットサンダー 各種			112
フューチャーオーディオ	YS-060 YS-060R	69	70
フランコとシーソー		305P	63
プログラムカーmicro-bit無し		386MYN	66
プログラムカーmicro-bit付		386MYT	66
プリントシールストラップ (片面タイプ)		004DO	93
プレットボードランプ		YS-17	80
プレットボード 小型プレットボード	B1001 B1002		81
プレットボードセット		YS-18	81
フラ鉢・皿・プランター	各種	128	129
ぶんちゃん 黄銅 (丸棒)		250B	51
ぶんちゃん 黄銅 (円盤)		250・250S	51
ぶんちゃんペン立て (円盤)		253M・253MS	51
ベンチ	各種		121
ペーパータイ			129
ペニヤ板各種			6・99
ポプラファミリー	188・189		9・10
ボンドタッチ	BT24ML		8・107

ま行

	品番	掲載項	
マイクロビット導入セット	382MB 383MB	64	
マイソーラーランプ	YS-12	83	
マウスパッド	032M	97	
マグカップ	1031A	98	
マグネットキット		262 46	
マルチキット (パイン集成材)	020P	32	
マルチシリーズ (パイン集成材)	130P	32	
丸棒 (木製)	各種	6・99	
丸型バジ	006DO	93	
ミニマト栽培セット	S-0125	127	
ミニぶんちゃん 黄銅 (円盤)		250S	51
ミニぶんちゃんペン立て (円盤)		253MS	51
メンクラン集成材 (幅はぎ材)			6
木製2バンドラジオ	HR-200Y		71
木製ツマミA	MP-17		99
木柄 剣型・角型スコップ			130
木・金・プラ融合ファイブ (キリ・パイン)	083K・083		38
もくもくラジオ2 パイン・アガチス・ストライプ	455P・455A		72
木工道場スギ (無節杉材)		175S	28
木工道場パイン (パイン集成材)		175P	28
木工バンド	MP-25		107
木工補修パテ			107
木工トレーニングキット (アガチス・パイン)	143A・143P		20
木工トレーニングキット (ツートン・桐)	142T・142K		20
木工バイス	各種		110
木工ヤスリ			113
木工具 (工作台・工作イス・その他)			115
モータードライバー拡張ボード	388KY		68

や行

	品番	掲載項
融合ウッドミニストッカー	075	37
ユニホームストラップ (両面)	002DO	93
ゆらゆらホビーキット	311	63
四本万能鋸 3.5尺柄		130
油性ニス系ハケ		106

ら行

	品番	掲載項
ラジアタパイン集成材 (幅はぎ材)(フィンガージョイント)		5
ラックラック	150	38
ラジオペンチ	各種	121
りす	315	61
リーフコップ	S-0121	126
リーフレタス栽培セット	S-0135	127
リチウムイオン電池	D18Y	82
ルームLED調光スタンド	YL-067-YL-067UM	86
ルームLEDオプション材	YL-067OP	86
レインボーあんどん	470RW・470RWN	87
レザーメタルストラップ	216B・216W	50
レザー鑄造ストラップ	217B・217W	50
レターラック	001	41
連結ボルト 4本セット	MP-33	99
六角レンチ	MP-34・35	99
ロックウール		127
ロータスパイプ	MP-31	99

わ行

	品番	掲載項
ワイヤーストリッパー	P-960	92・121
わずれな盆	005	41
各パーツ		99~104
工具・消耗品・備品		105~122

集成材

下記の集成材は建築基準法で定められたホルムアルデヒド発散量規格のF☆☆☆☆の等級になっております。

材料と加工
(木材複合)



針葉樹
気乾比重 0.48



針葉樹
気乾比重 0.48

ラジアタパイン集成材 (幅はぎ材)

YRP251	学納価格 1,210円 サイズ 12 × 150 × 1010 定価 1,100円	YRP252	学納価格 1,452円 サイズ 12 × 150 × 1210 定価 1,320円
YRP12	学納価格 2,035円 サイズ 12 × 220 × 1210 定価 1,850円	YRP10	学納価格 1,760円 サイズ 12 × 220 × 1010 定価 1,600円
YRP552	学納価格 1,848円 サイズ 15 × 150 × 1210 定価 1,680円	YRP51	学納価格 2,354円 サイズ 15 × 220 × 1010 定価 2,140円
YRP15	学納価格 2,585円 サイズ 15 × 220 × 1210 定価 2,350円		

パイン材とは松科に属します。特徴は大きくて柔らかな木目と素材自体も加工しやすい木です。癖のない材料なので仕上がりは良好です。

ラジアタパイン集成材 (フィンガージョイント)

YRPF251	学納価格 1,188円 サイズ 12 × 150 × 1010 定価 1,080円	YRPF252	学納価格 1,430円 サイズ 12 × 150 × 1210 定価 1,300円
YRPF12	学納価格 1,980円 サイズ 12 × 220 × 1210 定価 1,800円	YRPF10	学納価格 1,728円 サイズ 12 × 220 × 1010 定価 1,580円
YRPF552	学納価格 1,782円 サイズ 15 × 150 × 1210 定価 1,620円	YRPF51	学納価格 2,310円 サイズ 15 × 220 × 1010 定価 2,100円
YRPF15	学納価格 2,530円 サイズ 15 × 220 × 1210 定価 2,300円		

オーストラリア、ニュージーランドなどで造林されている材料なので環境にやさしい材料です。ニュージーパインとも呼ばれています。

材料と加工
(金属複合)

エネルギー変換
(機械複合)



針葉樹
気乾比重 0.45



針葉樹
気乾比重 0.40~0.50

欧州パイン集成材 (フィンガージョイント)

YOP10	学納価格 1,760円 サイズ 12 × 220 × 1010 定価 1,600円	YOP12	学納価格 2,035円 サイズ 12 × 220 × 1210 定価 1,850円
YOP15	学納価格 2,354円 サイズ 15 × 220 × 1010 定価 2,140円	YOP52	学納価格 2,585円 サイズ 15 × 220 × 1210 定価 2,350円

ユーラシア大陸の広くに分布する樹種。加工は容易で、やや脂っぽく、独特の香りがあります。

アガチス集成材

YAS12	学納価格 2,541円 サイズ 12 × 220 × 1200 定価 2,310円	YAS15	学納価格 2,900円 サイズ 15 × 220 × 1200 定価 2,636円
--------------	---	--------------	---

インドネシア地方で採れる南洋材で、木目が細かく加工がしやすい。ホビークラフト用材や彫刻板としてもよく使われています。

エネルギー変換
(電気複合)

情報基礎



針葉樹
気乾比重 0.42~0.45



針葉樹
気乾比重 0.42~0.45

桧無節集成材 (フィンガージョイント)

YHMF10	学納価格 2,100円 サイズ 12 × 220 × 1010 定価 1,909円	YHMF22	学納価格 1,584円 サイズ 12 × 150 × 1210 定価 1,440円
YHMF12	学納価格 2,310円 サイズ 12 × 220 × 1210 定価 2,100円	YHMF15	学納価格 2,860円 サイズ 15 × 220 × 1210 定価 2,600円
YHMF52	学納価格 1,980円 サイズ 15 × 150 × 1210 定価 1,800円		

日本を代表する国産材です。保存性や腐朽性が高く、狂いや反りも少ないことから加工や表面仕上げが容易です。特有の香りがありアロマ効果があります。

桧無節集成材 (幅はぎ材)

YHMH12	学納価格 2,750円 サイズ 12 × 220 × 1210 定価 2,500円	YHMH22	学納価格 1,870円 サイズ 12 × 150 × 1210 定価 1,700円
YHMH52	学納価格 2,343円 サイズ 15 × 150 × 1210 定価 2,130円	YHMH15	学納価格 3,300円 サイズ 15 × 220 × 1210 定価 3,000円

桧材から節のないところを集成した材料です。節が無いので加工や仕上げは容易です。高級建築や家具に用いられています。

パーツ

備品
(工具・消耗品)



広葉樹
気乾比重 0.19~0.30



広葉樹
気乾比重 0.65

きり集成材 (幅はぎ材)

YKI10	学納価格 1,474円 サイズ 12 × 220 × 1010 定価 1,340円	YKI12	学納価格 1,646円 サイズ 12 × 220 × 1210 定価 1,496円
YKI15	学納価格 2,156円 サイズ 15 × 220 × 1210 定価 1,960円		

やわらかく加工性がよく断熱性・調湿性にも優れている。

夕毛集成材

YTH52	学納価格 1,815円 サイズ 12 × 150 × 1200 定価 1,650円	YTH12	学納価格 2,541円 サイズ 12 × 220 × 1200 定価 2,310円
--------------	---	--------------	---

材質は少し重硬で、加工性は普通。家具材、パットなどに用いられる。

生物育成
(栽培)



※ 記載サイズ以外でもお問合せ頂ければお見積り致します。



広葉樹
気乾比重 0.45

イエローポプラ集成材 (フィンガージョイント)

YYPS12 学納価格 2,300円
サイズ 12×220×1210 定価 2,091円

材質は日本の朴材 (ホオ材) によく似ており、均質で通直な材質。
黄白色の辺材とオリーブ色の心材と、色の差がはっきりとしています。



広葉樹
気乾比重 0.45

イエローポプラ集成材 (幅はぎ材)

YYP12 学納価格 2,750円
サイズ 12×220×1210 定価 2,500円

加工性がよく割れにくいので、一般木工用の木材としてよく使われています。
肌目も緻密で、塗装や表面仕上げにも優れております。



メルクシバイン=針葉樹 気乾比重 0.5
ニヤトー=広葉樹 気乾比重 0.47~0.89

ツートン集成材

YT10 学納価格 1,271円 定価 1,155円
YT12 学納価格 2,541円 定価 2,310円
サイズ 12×100×1210 サイズ 12×220×1210

メルクシバインとニヤトーの組み合わせ。
メルクシバインは白色、ニヤトーは赤褐色の部分になります。



広葉樹
気乾比重 0.58~0.80

メンクラン集成材 (幅はぎ材)

YMK10 学納価格 1,271円 定価 1,155円
YMK12 学納価格 2,541円 定価 2,310円
サイズ 12×100×1200 サイズ 12×220×1200

東南アジアから太平洋地域が産地の広葉樹、辺材は淡色で心材は赤褐色から濃褐色で、金色の光沢がある。家具、ドア材、内装材、造作材、合板などに使われている。

無垢材 (一枚板)



広葉樹
気乾比重 0.50

セン板材 (1枚板) 【納期確認】

YSN12 学納価格 3,000円
サイズ 12×210×1200 定価 2,727円

北海道産の材料、木目がはっきりしており比重が軽い割には強度があり、加工は容易な材料です。肌目は粗いのですが板目の光沢と年輪が美しく海外でも人気がある材料です。



針葉樹
気乾比重 0.34~0.40

杉無節板材 (1枚板) 【納期確認】

SM12 学納価格 2,360円
サイズ 12×220×1210 定価 2,145円

日本特産の代表的な樹種です。木目は鮮明で木理は通直。
肌目はやや粗く、材は脂気が少ない上、やや軽軟で加工性は良いです。
特有の香りがあり、構造材、造作材など建築用材として古くから用いています。

ベニヤ板

シナ合板 (共芯)

薄くしたシナ材をベニヤ板に貼り付けたものです。

	サイズ 3×300×300	学納価格 374円	定価 340円
	サイズ 3×300×360	学納価格 462円	定価 420円
	サイズ 4×300×300	学納価格 418円	定価 380円
	サイズ 4×300×360	学納価格 495円	定価 450円

タモ木目合板

表面に薄くしたタモ材をベニヤ板に貼り付けたものです。反対側はシナ材を張り付けています。

	サイズ 4×100×150	学納価格 220円	定価 200円
	サイズ 4×300×360	学納価格 1,012円	定価 920円
	サイズ 4×420×320	学納価格 1,320円	定価 1,200円

プリント合板 (白色)

ベニヤ板に白色のプリントコート紙を貼っている合板です。

	サイズ 2.5×220×300	学納価格 286円	定価 260円
	サイズ 2.5×300×300	学納価格 372円	定価 338円
	サイズ 2.5×450×600	学納価格 1,106円	定価 1,005円
	サイズ 2.5×450×900	学納価格 1,645円	定価 1,495円

コルク合板 **在庫限定**

ベニヤ板の表面にコルクシートを張り付けたベニヤ板です。

	サイズ 3.5×140×300	学納価格 330円	定価 300円
	サイズ 3.5×300×300	学納価格 850円	定価 773円

丸棒・角材

南洋材丸棒	サイズφ10×900	学納価格 350円	定価 318円
ひのき丸棒	サイズφ24×900	学納価格 923円	定価 850円
ひのき丸棒	サイズφ30×900	学納価格 1,100円	定価 1,000円
ラジアタパイン集成材	サイズ 15×15×600	学納価格 110円	定価 100円
ラジアタパイン集成材	サイズ 15×30×600	学納価格 198円	定価 180円
ひのき集成材	サイズ 15×15×600	学納価格 132円	定価 120円
ひのき集成材	サイズ 15×30×600	学納価格 231円	定価 210円



学納価格は10%の消費税含みます。

材料と加工 (木材複合)

材料と加工 (金属複合)

エネルギー変換 (機械複合)

エネルギー変換 (電気複合)

情報基礎

パーツ

備品 (工具・消耗品)

生物育成 (栽培)

板材試作シートを使って製作前のシミュレーション
設計重視、試作品を製作してから、本題材にかかる補助教材。

KZ00016 板材試作シート

学納価格 **200円**
定価 182円

- 板材試作シートに木目がプリントしているので材料の方向がわかり易くなっております。
- 板材試作シートはシールになっています。貼り付ける前にけがいて専用板に貼り付けて材料を切断していきます。
- 専用板は切断しやすく折れにくい材料です。
- 組み立ての時は接合面に両面テープを張り部材を組み立てていきます。



シミュレーションシートに材料をけがきます。

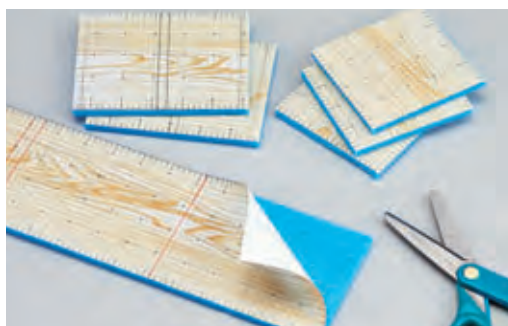

専用板に張り付けて製品を組み立て



出来上がりに問題点がないか確認します。

**5 ページ・6 ページの
板材から製作する図面集**

一枚から作る作品集
物作りの基本が詰まっています。
短時間で製作できる作品もあり、
様々な授業時間に対応できます。



12×220×1000用製作図面の作品

**12×220×1000用
製作図面**

学納価格 **102円**
定価 93円



15×220×1000
15×220×1200用製作図面の作品

**15×220×1000用
製作図面**

学納価格 **66円**
定価 60円

**15×220×1200用
製作図面**

学納価格 **66円**
定価 60円

釘、ボンド、木ネジ等は
付いておりません。
釘・ネジ類は8ページ
又は96ページに記載して
います。



12×220×1200用製作図面の作品

**12×220×1200用
製作図面**

学納価格 **102円**
定価 93円

釘、ボンド、木ネジ等は
付いておりません。
釘・ネジ類は8ページ
又は96ページに記載して
います。

材料と加工
(木材複合)

材料と加工
(金属複合)

エネルギー変換
(機械複合)

エネルギー変換
(電気複合)

情報基礎

パーツ

備品
(工具・消耗品)

生物育成
(栽培)



学校工作向け多用途接着剤

使いやすいチューブの接着剤です。紙・木・布・PET・塩ビ・金属など、いろいろな工作材料を強力接着。学校用多用途接着剤です。
◆水性接着剤 ◆アルミラミネートチューブ ◆内容量：24ml
接着剤の主成分：エチレン酢ビ・エマルジョン



先が細くチューブ型で塗りやすい。

BT24ML ボンドタッチ

学納価格 187円

定価 170円

KZ0015 15mm 用釘穴位置治具

学納価格 660円

●15mm 厚板材用 20枚入り 定価600円

材料の取り付け位置に合わせ、キリで印をつけるだけ。

●たくさんある釘穴の位置をけがくの時間短縮できます。



KZ0012 12mm 用釘穴位置治具

学納価格 660円

●12mm 厚板材用 20枚入り 定価600円

釘穴位置のけがきを時間短縮！



色が変わる場合があります。



MP39 12mm 用木工ガイド

学納価格 150円

●12mm幅用 2個 定価136円



SS001 消耗品セット A

学納価格 300円

定価273円

- 白木ワックス (20g)
- 釘 (25mm)
- 紙ヤスリ (# 180)
- 木工ボンド (10g)

※掲載されている木工ボンド写真と違う場合があります。商品は同等品になります。

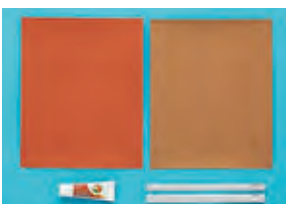

SS002 消耗品セット B

学納価格 300円

定価273円

- 釘穴位置 治具
- 紙ヤスリ (# 100 # 180 各1枚)
- ボンドタッチ (24ml)

釘穴位置 治具の12mm用又は15mm用をお選びください



SS003 消耗品セット C

学納価格 176円

定価160円

- 釘穴位置 治具
- 紙ヤスリ (# 120 # 240 サイズ140×115 各2枚)
- 木工ボンド (10g)

材料と加工 (木材複合)

材料と加工 (金属複合)

エネルギー変換 (機械複合)

エネルギー変換 (電気複合)

情報基礎

パーツ

備品 (工具・消耗品)

生物育成 (栽培)



NEW

189

ポプラファミリー
シミュレーションシートなし

製作時間 6~8h

学納価格 1,750円

定価 1,591円



ナチュラルなインテリアに似合う



イエローポプラ集成材について

イエローポプラは、日本産のホオノキと同じ科です。

材料の特徴は心材と辺材の色の差ははっきりとしています。芯材はオリーブグリーンで、辺材はほぼ白色です。

部位によって色の違いがあります。

木理は通直で、肌目は精で、気乾比重は0.45とやや軽軟です。

加工は容易で、仕上がりがよく、釘打ちしても、割れにくい材料です。塗装はしやすく、よく仕上がります。

用途は材質が柔軟で加工しやすいことから、造作・建具などの内装材や家具材、キッチンキャビネット、ドア、楽器、玩具、合板など幅広く使用されています。



イエローポプラの木

材料と加工
(木材複合)材料と加工
(金属複合)エネルギー変換
(機械複合)エネルギー変換
(電気複合)

情報基礎

パーツ

備品
(工具・消耗品)生物育成
(栽培)



NEW

188

ポプラファミリー
シミュレーションシート付

製作時間 6~8h

学納価格 1,850円

定価 1,682円



イエローポプラ集成材材の教材



柔軟で加工がしやすく仕上がりが美しい材料

- コンパクトな作品ができます。
- 10作品の作り方付き
- 作例のノコ引きは横引きのみになります。
- 切断しやすい12mm厚の材料。
- シミュレーションシートで試作してから作品作り。

(シミュレーションシート付きを選択した場合)

品名	規格 (mm)	数量
イエローポプラ集成材	12 × 150 × 400	2
イエローポプラ集成材	12 × 30 × 400	2
メッキ釘	丸頭 N25	32本
説明書	10作品の作り方	1
手提げ袋		1



キットの写真はシミュレーションシートなしになります。

学納価格は10%の消費税含みます。

材料と加工
(木材複合)材料と加工
(金属複合)エネルギー変換
(機械複合)エネルギー変換
(電気複合)

情報基礎

パーツ

備品
(工具・消耗品)生物育成
(栽培)



NEW

124

スギスター

シミュレーションシートなし

製作時間 6~8h

学納価格 2,300円

定価 2,091円



日本の代表ともいえる木材、古くから



スギは、ヒノキ科・スギ亜科・スギ属の木で、日本各地に広く分布する常緑針葉樹です。

全国各地で植林されており、さまざまな製品に使用されています。

スギは木材として柔らかい・切りやすい・削りやすい・曲げやすいという特徴があります。

そのため、加工技術が高なくても簡単に形を変えたり組み合わせたりできます。

釘やネジなどの金物とも相性が良く、固定しやすいです。

古くから家屋や寺社仏閣の材料として用いられ日本人の暮らしとともにあった材料です。

- 木材加工が学べ作りやすい作品
- 切断加工は縦引きなし
- 加工が容易な無節板材を使用。
- 切断がし易い12mm厚の材料
- 10作品の作り方付
- シミュレーションシートで試作からの作品作り。

材料と加工
(木材複合)材料と加工
(金属複合)エネルギー変換
(機械複合)エネルギー変換
(電気複合)

情報基礎

パーツ

備品
(工具・消耗品)生物育成
(栽培)



NEW

123

スギスター
シミュレーションシート付

製作時間 6~8h

学納価格 2,400円

定価 2,182円



われわれの生活に結びついている材料です。



杉はやわらかい木質で加工がしやすい材料です。



キットの写真はシミュレーションシートなしになります。



品名	規格(mm)	数量
杉無節板材(無垢材)	12 × 150 × 600	2
杉無節板材(無垢材)	12 × 30 × 600	2
真ちゅうメッキ釘	丸頭 N25	32本

杉無節板材(無垢材)について

無垢材は天然素材のため、膨張や収縮を繰り返します。季節や部屋の乾燥状態の影響を受けやすく寸法の違いや多少の反りや曲がり、といった点をご理解ください。

学納価格は10%の消費税含みます。

材料と加工
(木材複合)

材料と加工
(金属複合)

エネルギー変換
(機械複合)

エネルギー変換
(電気複合)

情報基礎

パーツ

備品
(工具・消耗品)

生物育成
(栽培)

**183** ネイチャーパイン
シミュレーションシート付

製作時間 6~8h

学納価格 1,870円

定価 1,700円

**184** ネイチャーパイン
シミュレーションシートなし

製作時間 6~8h

学納価格 1,760円

定価 1,600円



作しやすい作品集
木材加工の基礎を
学びましょう。



- 木材加工が学べ作しやすい作品集
- 切断加工は縦引きなし
- 加工がしやすいパイン集成材を使用
- 切断が容易な12mm厚の材料
- 10作品の作り方
- シュミレーションシートで試作してからの作品作り。

品名	規格(mm)	数量
パイン集成材	12 × 150 × 510	2
パイン集成材	12 × 30 × 510	2
メッキ釘	丸頭 N25	32本
説明書	10作品の作り方	1
手付け袋		1



シミュレーションシート付のキット写真になります

材料と加工
(木材複合)材料と加工
(金属複合)エネルギー変換
(機械複合)エネルギー変換
(電気複合)

情報基礎

パーツ

備品
(工具・消耗品)生物育成
(栽培)



185

ネイチャーひのき

シミュレーションシート付

製作時間 6~8h

学納価格 2,210円

定価 2,009円



186

ネイチャーひのき

シミュレーションシートなし

製作時間 6~8h

学納価格 2,100円

定価 1,909円



古くから日本の建築で使われていた桧材
木肌のぬくもりと芳香が
好まれています。



- 木材加工が学べ作りやすい作品集
- 切断加工は縦引きなし
- 桧無節集成材を使用
- 切断が容易な12mm厚の材料
- 10作品の作り方付
- シミュレーションシートで試作してからの作品作り。

品名	規格(mm)	数量
桧無節集成材	12 × 150 × 510	2
桧無節集成材	12 × 30 × 510	2
メッキ釘	丸頭 N25	32本
説明書	10作品の作り方	1
手提げ袋		1



シミュレーションシート付のキット写真になります

**177** チャレンジ工房 パイン材
シミュレーションシート付

製作時間 6~8h

学納価格 1,970円

定価 1,791円

**178** チャレンジ工房 パイン材
シミュレーションシートなし

製作時間 6~8h

学納価格 1,870円

定価 1,700円



チャレンジ工房パイン材

パイン集成材又は のキットから選べ

パイン集成材について

- パイン集成材は加工性に優れています。カントリー家具の素材や棚板、本棚など、日曜大工の材料として最適な材料です。
- 年月が経つと木の色が味わいのあるあめ色に変化します。
- 切断しやすい12mm厚の材料。
- 10作品の作り方付。
- シミュレーションシートで試作してからの作品作り。



品名	規格(mm)	数量
パイン集成材	12 × 150 × 600	1
パイン集成材	12 × 150 × 310	1
パイン集成材	12 × 50 × 355	2
メッキ釘	丸頭 N25	32本
説明書	10作品の作り方	1
手提げ袋		1

桐集成材について

- 桐材は日本の樹木の中で最も軽く、色白で、狂いが少ない材料です。
- 材料は柔らかく加工はかなり良いですが、傷やへこみが生じ易いです。
- 10作品の作り方付。
- 切断しやすい12mm厚の材料。
- 釘が抜けにくいスクリュー釘を使用。
- シミュレーションシートで試作してからの作品作り。



品名	規格(mm)	数量
桐集成材	12 × 150 × 600	1
桐集成材	12 × 150 × 310	1
桐集成材	12 × 50 × 355	2
メッキ釘	平頭 スクリュー N25	32本
説明書	10作品の作り方	1
手提げ袋		1



材料と加工
〈木材複合〉

材料と加工
〈金属複合〉

エネルギー変換
〈機械複合〉

エネルギー変換
〈電気複合〉

情報基礎

パーツ

備品
〈工具・消耗品〉

生物育成
〈栽培〉

179 チャレンジ工房 桐材

シミュレーションシート付

製作時間 6~8h

学納価格 1,800円

定価 1,636円



180 チャレンジ工房 桐材

シミュレーションシートなし

製作時間 6~8h

学納価格 1,700円

定価 1,545円



桐材には抜けないように、スクリーナを使用しております。

チャレンジ工房桐集成材

桐集成材 ます。

シミュレーションシート付について 内容=シミュレーションシート(シール)1枚
段ボール(A4)1枚



シミュレーションシートに材料をけがきます。



シミュレーションシールを厚紙に貼りつけます。



部材を切り取り組み立ててみて出来上がりに問題がないか確認します。

KZ0012 12mm 用釘穴位置治具

学納価格 660円

釘穴位置のけがきを時間短縮!

●12mm 厚板材用 20枚入り 定価600円



材料の取り付け位置に合わせ、キリで印をつけるだけ。

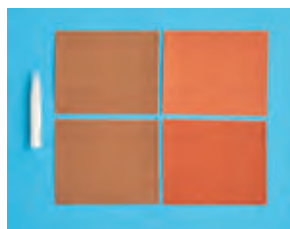

SS003 消耗品セット C

学納価格 176円

定価160円

- 釘穴位置 治具
- 紙ヤスリ (# 120 # 240 サイズ 140 × 115 各 2 枚)
- 木工ボンド (10g)

**NEW** 194 デザインテープカッター

製作時間 6~8h

学納価格 1,200円

定価 1,091円

オリジナルのテープスタンドを作ろう！



- テープカッターは左側に取付けも可能です。
- 加工性が良いパイン材を使用。
- 5作品の作り方付。
- 切断しやすい12mm厚の材料
- テープは15mm幅までの物のみ使用可能です。
- テープが1つ付属しています。



品名	規格 (mm)	数量
パイン集成材	12 × 70 × 300	1
パイン集成材(テープホルダー側板)	12 × 70 × 120 (穴加工済)	2
パイン集成材(底板)	12 × 120 × 120	1
パイン集成材(テープホルダー)	15 × 60 × 60 (穴加工済)	1
パイン集成材(カッター刃取付板)	7 × 40 × 70	1
丸棒(テープホルダー軸)	φ 6 × 40	1
カッター刃(取付ネジ付)		1
メッキ釘	丸頭 N25	20本
説明書	5作品の作り方	1
テープ		1

材料と加工
(木材複合)材料と加工
(金属複合)エネルギー変換
(機械複合)エネルギー変換
(電気複合)

情報基礎

パーツ

備品
(工具・消耗品)生物育成
(栽培)



材料と加工
(木材複合)

材料と加工
(金属複合)

エネルギー変換
(機械複合)

エネルギー変換
(電気複合)

情報基礎

パーツ

備品
(工具・消耗品)

生物育成
(栽培)

146 荒材仕上げ学習

製作時間 3~5h

学納価格 500円

定価 455円

表面が荒い材料をカンナとヤスリで綺麗な表面に仕上げるキットです。



- 簡単な小物が製作できます。
- 荒材を綺麗にする事で表面処理の技術が学べます。
- カンナの使い方が学べます。
- 荒材の仕上げの厚みは特に決まっておりません。
- プレーナー仕上げと荒材を比べて学習できます。

荒材の裏面と表面を手カンナで綺麗に仕上げます。



①材料を確認する。



②荒い表面と裏面を削る



③やすりで仕上げる。



品名	規格(mm)	数量
集成材(プレーナー済み)	12 × 40 × 190	2
シナベニヤ板	4 × 45 × 90	2
荒材(松)	27 Ω 45 × 190	1
釘袋	丸頭 N25 平 N13	1袋
説明書	10作品例	1



034N 杉間伐丸材(溝付・皮なし)

製作時間 2~4h

学納価格 520円

定価 473円

●寸法/径φ100×100mm 1本

036



035N 杉間伐丸材キット

製作時間 2~5h

学納価格 1,089円

定価 990円

●寸法/径φ100×100mm 1本 丸棒φ9.5×260 2本 板材12×100×250 1枚 木材強度実験材料 各1本



材料と加工
〈木材複合〉材料と加工
〈金属複合〉エネルギー変換
〈機械複合〉エネルギー変換
〈電気複合〉

情報基礎

パーツ

備品
〈工具・消耗品〉生物育成
〈栽培〉

149K 初めての木工キット (桐集成材)

製作時間 2~4h

学納価格 470円

定価 427円

切断や加工しやすい、桐集成材のキット！

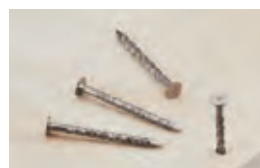
抜けない
スクリュー釘を使用

部品・材質	寸法	数量
桐集成材	t15 × 100 × 100	1
桐集成材	t15 × 60 × 250	2
スクリュー釘	N32	20

特徴 木材加工の事前学習。
柔らかい材料を使用しているため製作時間が短く済みます。
抜けないスクリュー釘で組み立て。



149 初めての木工キット (パイン集成材)

製作時間 2~4h

学納価格 470円

定価 427円

15 ミリ厚の材料でつくる、初級の木材加工ができるキット！

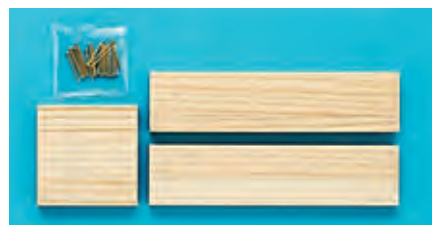

部品・材質	寸法	数量
パイン集成材	t15 × 100 × 100	1
パイン集成材	t15 × 60 × 250	2
真鍮メッキ釘	N32	20

特徴 木材加工の事前学習。
15 ミリ厚なので、材料の組立が簡単。
アイデア次第でいろいろな工夫。





製作前のトレーニング 豊かな発想で基本加工を学ぼう。



抜けにくいスクリー釘を使用

142K 木エトレーニングキット (桐材)

製作時間 1~3h 学納価格 430円

定価 391円

品名・材質	寸法(mm)	数量
桐集成材	12 × 100 × 190	1
桐集成材	12 × 40 × 190	2
スクリー釘	N25	16



●他の商品とセットでご注文の場合は学納価格が350円になります。



143P 木エトレーニングキット (パイン)

製作時間 1~3h 学納価格 430円

定価 391円

品名・材質	寸法(mm)	数量
パイン集成材	12 × 100 × 190	1
パイン集成材	12 × 40 × 190	2
真鍮メッキ釘	N19	16



●他の商品とセットでご注文の場合は学納価格が350円になります。



142T 木エトレーニングキット (ツートン)

製作時間 1~3h 学納価格 470円

定価 427円

品名・材質	寸法(mm)	数量
ツートン集成材	12 × 100 × 190	1
ツートン集成材	12 × 40 × 190	2
真鍮メッキ釘	N19	16



143A 木エトレーニングキット (アガチス)

製作時間 1~3h 学納価格 430円

定価 391円

品名・材質	寸法(mm)	数量
アガチス集成材	12 × 100 × 190	1
アガチス集成材	12 × 40 × 190	2
真鍮メッキ釘	N19	16



材料と加工 (木材複合)

材料と加工 (金属複合)

エネルギー変換 (機械複合)

エネルギー変換 (電気複合)

情報基礎

パーツ

備品 (工具・消耗品)

生物育成 (栽培)



173

ネオひのき

シミュレーションシートなし

製作時間 6~8h

学納価格 2,500円

定価 2,273円

日本が世界に誇る優秀な材料で楽しい作品作り！



- ひのき材は加工性、耐湿、耐水性が良く、保存性が高い材料です。
- 加工性が良い無節の材料を使っております。
- 10作品の作り方付
- 切断しやすい12mm厚の材料
- 特有の芳香があるので、材料としての価値が高い木材です。
- シミュレーションシートで試作してからの作品作り



品名	規格 (mm)	数量
ひのき無節集成材	12 × 150 × 510	1
ひのき無節集成材	12 × 150 × 400	1
ひのき無節集成材	12 × 50 × 400	3
ひのき無節集成材	12 × 40 × 400	2
メッキ釘	丸頭 N25	32本
説明書	10作品の作り方	1
手提げ袋		1

材料と加工
(木材複合)材料と加工
(金属複合)エネルギー変換
(機械複合)エネルギー変換
(電気複合)

情報基礎

パーツ

備品
(工具・消耗品)生物育成
(栽培)



172

ネオひのき

シミュレーションシート付

製作時間 6~8h

学納価格 2,650円

定価 2,409円



材料と加工
(木材複合)

材料と加工
(金属複合)

エネルギー変換
(機械複合)

エネルギー変換
(電気複合)

情報基礎

パーツ

工具・消耗品
備品

生物育成
(栽培)

シミュレーションシート付について

内容=シミュレーションシート(シール)1枚
段ボール(A4)1枚



シミュレーションシートに材料をけがきます。



シミュレーションシールを厚紙に貼りつけます。



部材を切り取り組み立ててみて出来上がりに問題がないか確認します。

KZ0012 12mm 用釘穴位置治具

学納価格 660円

釘穴位置のけがきを時間短縮!

●12mm 厚板材用 20枚入り 定価600円



材料の取り付け位置に合わせ、キリで印をつけるだけ。



SS003 消耗品セット C

学納価格 176円

定価160円

- 釘穴位置 治具
- 紙ヤスリ (# 120 # 240 サイズ 140 × 115 各 2 枚)
- 木工ボンド (10g)



学納価格は10%の消費税含みます。

技術室をヒノキの香りでいっば 生活で便利な作品が選べます。

材料と加工
〈木材複合〉

材料と加工
〈金属複合〉

エネルギー変換
〈機械複合〉

エネルギー変換
〈電気複合〉

情報基礎

パーツ

備品
〈工具・消耗品〉

生物育成
〈栽培〉

スリムラック

本立て

マガジンラック

タブレット充電ステーション

ツインラック

167 ヒノキスター 15mm

製作時間 7~10h

学納価格 2,750円

定価 2,500円



品名	規格(mm)	数量
ひのき無節集成材	15 × 150 × 600	2
ひのき無節集成材	15 × 30 × 600	2
真ちゅうメッキ釘	丸頭 N32	32本





いにしましょう。

ティッシュスタンド

CD ラック



2 段ラック



CD・マガジラック



モバイル充電ステーション

168 ヒノキスター 12mm

製作時間 7~10h

学納価格 2,475円

定 価 2,250円



品 名	規 格 (mm)	数 量
ひのき無節集成材	12 × 150 × 600	2
ひのき無節集成材	12 × 30 × 600	2
真ちゅうメッキ釘	丸頭 N25	32本



材料と加工
(木材複合)

材料と加工
(金属複合)

エネルギー変換
(機械複合)

エネルギー変換
(電気複合)

情報基礎

パーツ

備品
(工具・消耗品)

生物育成
(栽培)

15mm厚の材料で簡単・やさしい・手軽にできる材料加工

190 パインメイト シミュレーションシート付

製作時間 6~8h

学納価格 1,600円

定価 1,455円



191 パインメイト シミュレーションシートなし

製作時間 6~8h

学納価格 1,500円

定価 1,364円



- コンパクトで作りやすい作品集
- 切断加工は縦引きなし
- 加工がしやすいパイン集成材を使用
- 組み立てが容易な15mm厚の材料
- 10作品の作り方
- シミュレーションシートで試作してからの作品作り。

品名	規格(mm)	数量
パイン集成材	15 × 130 × 310	2
パイン集成材	15 × 30 × 295	2
メッキ釘	丸頭 N32	32本
説明書	10作品の作り方	1
手提げ袋		1

※集成材はフィンガージョイントの場合があります



シミュレーションシート付のキット写真になります

192 キリメイト シミュレーションシート付

製作時間 6~8h

学納価格 1,360円

定価 1,236円



193 キリメイト シミュレーションシートなし

製作時間 6~8h

学納価格 1,250円

定価 1,136円



桐材には抜けにくい
スクリーナー釘を使用
しております。

品名	規格(mm)	数量
きり集成材	15 × 130 × 310	2
きり集成材	15 × 30 × 295	2
スクリーナー釘	平頭 N32	32本
説明書	10作品の作り方	1
手提げ袋		1



シミュレーションシート付のキット写真になります

材料と加工
(木材複合)材料と加工
(金属複合)エネルギー変換
(機械複合)エネルギー変換
(電気複合)

情報基礎

パーツ

備品
(工具・消耗品)生物育成
(栽培)



059 スーパーウッドラック

製作時間 6~8h

学納価格 2,580円

定価 2,345円



作例から選んで製作するか。材料を組み合わせオリジナルで考えて製作するか。授業時間を調整しやすい教材。



木材設計試作シールを使って製作前のシミュレーション
設計重視、試作品を製作してから、木材の製作にかかります。



木材設計試作シールに材料をかがきます。



出来上がりに問題がないか確認します。



ボール紙に張り付けて製品を組み立て

材料が幅広なので A4 サイズの本や書類も収納できます。



材料は予め切断しているため切断する箇所が少ないです。



品名	規格 (mm)	数量
パイン集成材	15 × 220 × 510	1
パイン集成材	15 × 220 × 200	1
パイン集成材	15 × 50 × 230	4
パイン集成材	15 × 40 × 230	1
シミュレーションシート		1
メッキ釘	丸頭 N32	32 本
説明書	10 作品の作り方	1
手付け袋		1

学納価格は10%の消費税含みます。

材料と加工
(木材複合)

材料と加工
(金属複合)

エネルギー変換
(機械複合)

エネルギー変換
(電気複合)

情報基礎

パーツ

備品
(工具・消耗品)

生物育成
(栽培)

**161** NEW セブンマルチキット
シミュレーションシート付

製作時間 6~8h

学納価格 2,100円

定価 1,909円

**162** NEW セブンマルチキット
シミュレーションシートなし

製作時間 6~8h

学納価格 2,000円

定価 1,818円



目的に応じた7種類の作品例 組み立て易い15mm厚材料を使用

- 7種類の参考作品の組立説明書付き。
- 加工がしやすいパイン集成材を使用。
- 使用目的・デザイン・機能を考慮した設計が実践できます。

- のこ引き・かんかけ・下穴あけ・くぎ打ち・接合製図の学習
- 7種類の参考作品は横切りのみの加工です。



パイン集成材について

- パイン集成材は加工性に優れています。カントリー家具の素材や棚板、本棚など、日曜大工の材料として最適な材料です。
- 年月が経つと木の色が味わいのあるあめ色に変化します。
- 組み立てが容易な15mm厚の材料。
- 7作品の作り方付。
- シミュレーションシートで試作してからの作品作り。

品名	規格(mm)	数量
パイン集成材	15 × 100 × 600	2
パイン集成材	15 × 50 × 600	2
メッキ釘	丸頭 N32	32本
説明書	7作品の作り方	1
手付け袋		1

材料と加工
〈木材複合〉材料と加工
〈金属複合〉エネルギー変換
〈機械複合〉エネルギー変換
〈電気複合〉

情報基礎

パーツ

備品
〈工具・消耗品〉生物育成
〈栽培〉

15 ミリ厚の材料を使い組立やすい教材

175S 木工道場スギ 無節杉材

製作時間 8~10h

学納価格 2,294円

定価 2,085円

175P 木工道場パイン パイン集成材

製作時間 8~10h

学納価格 2,200円

定価 2,000円



材料と加工
〈木材複合〉

材料と加工
〈金属複合〉

エネルギー変換
〈機械複合〉

エネルギー変換
〈電気複合〉

情報基礎

パーツ

備品
〈工具・消耗品〉

生物育成
〈栽培〉

ウォールブックスタンド
パイン集成材

DVD スタンド
杉材

ミニシェルフ
杉材

持ち手付きボックス
パイン集成材

収納ボックス
杉材

収納ボックス
杉材

CD スタンド
杉材

仕切り付ボックス
杉材

ペン立て付きブックスタンド
杉材

トレイ 杉材

特徴

材料を有効に使い生徒の製作意欲と創造性を引き出します。
釘穴位置治具を使う事で正確に釘穴の位置がけができて時間の短縮にもなります。
無垢材ならスギ材、集成材ならパイン集成材、生徒同士で作ればもできます。
説明書の10作品は板材の縦切断がありません。(一作品のみノミ又は糸鋸が必要)
両方の材料にはフシがなく加工がしやすいです。

無節杉材について

無垢材は天然素材のため、膨張や収縮を繰り返します。
季節や部屋の乾燥状態の影響を受けやすく寸法の違いや
多少の反りや曲がり、といった点をご理解ください。

杉材

木材の中でもやわらかい部類に属します。ノコギリなどの手道具での加工は容易で、比較的経験のない人でも加工は容易です。ただし、部位によって硬さが違うところもあります。



パイン集成材

杉材と比べると少し硬いですが、柔らかい部類の材料です。集成材なので材料の狂いも少なく扱いやすい材料です。



釘穴位置治具付!



杉無垢材



パイン集成材



部品・材質	寸法	数量
板材	t15 × 150 × 700	1
板材	t15 × 60 × 700	2
メッキ釘	32 mm	40



杉無垢材かパイン集成材を選べます。

学納価格は10%の消費税含みます。

人気 No.1 の教材!

10 種類の作品から選べます。



- 10 種類の作品から選べます。
- 製作にのこぎりの縦挽きはありません。
- 加工性がよく、ワックスやニスにもなじみが良いラジアタパインを使用しています。
- 新しく杉材（無節・無垢材）が加わりました。

023S パインスター (杉板材)

製作時間 6~10h 学納価格 2,420円

定価 2,200円

品名・材質	寸法(mm)	数量
杉板材(無節)	15 × 150 × 600	2
杉板材(無節)	15 × 30 × 600	1
杉板材(無節)	15 × 15 × 600	1
部品袋		一式



フラワーボックス



023 パインスター

製作時間 2~8h 学納価格 2,100円

定価 1,909円

品名・材質	寸法(mm)	数量
パイン集成材	15 × 150 × 600	2
パイン集成材	15 × 30 × 600	1
パイン集成材	15 × 15 × 600	1
部品袋		一式



●集成材はフィンガージョイントの場合があります

材料と加工
(木材複合)

材料と加工
(金属複合)

エネルギー変換
(機械複合)

エネルギー変換
(電気複合)

情報基礎

パーツ

備品
(工具・消耗品)

生物育成
(栽培)



やわらかいパイン材で木のぬくもりある作品を



材料と加工
〈木材複合〉

材料と加工
〈金属複合〉

エネルギー変換
〈機械複合〉

エネルギー変換
〈電気複合〉

情報基礎

パーツ

備品
〈工具・消耗品〉

生物育成
〈栽培〉



- パイン集成材は人工林で採取しているため自然保護にも一役かっています。
- いろいろな難易度の作品が選べます。
- 加工性がよく、ワックスやニスにもなじみが良いラジアタパインを使用しております。

155 エコチャレンジ

製作時間 6~10h 学納価格 1,980円

定価 1,800円

品名・材質	寸法 (mm)	数量
パイン集成材	12 × 150 × 600	2
パイン集成材	12 × 40 × 500	2
部品袋		1式



●集成材はフィンガージョイントの場合があります

けがく・切る・削る木材加工の基本！

170P つくーるエイト パイン集成材

製作時間 7~10h 学納価格 2,150円

定価 1,955円

170H つくーるエイト 無節桧集成材

製作時間 7~10h 学納価格 2,650円

定価 2,409円



収納ボックス
パイン集成材

DVD ラック

スモールシェルフ
パイン集成材

CD スタンド

コンパクトウッドラック

マガジンラック

ブックスタンド
パイン集成材

フラワースタンド2段式

切断加工が簡単な12ミリ厚材料。
生活に役立つ8作品の説明書付き。

特徴 2枚の板材を有効に使い生徒の製作意欲と創造性を引き出します。
釘穴位置治具を使う事で正確に釘穴の位置がけがく事ができ時間の短縮にもなります。
説明書の8作品は板材の縦切断がありません。



無節桧集成材



パイン集成材

部品・材質	寸法	数量
板材	t12 × 170 × 1200	1
板材	t12 × 45 × 1200	1
メッキ釘	25 mm	32



便利な釘穴位置治具付！



材料と加工
〈木材複合〉

材料と加工
〈金属複合〉

エネルギー変換
〈機械複合〉

エネルギー変換
〈電気複合〉

情報基礎

パーツ

工具・消耗品

生物育成
〈栽培〉



● 鋸引き、鉋かけ、穴あけなど木材加工の基礎を学べます。● 12mm 厚の材料なので材料がカットし易いです。● 10 種類の作例すべてが縦割りの加工がありません。

材料と加工
(木材複合)

材料と加工
(金属複合)

エネルギー変換
(機械複合)

エネルギー変換
(電気複合)

情報基礎

パーツ

備品
(工具・消耗品)

生物育成
(栽培)

130P マルチシリーズ

パイン集成材

製作時間 8~10h 学納価格 2,100円

定価 1,909円

品名・材質	寸法 (mm)	その他	数量
パイン集成材	12 × 170 × 1000		1
パイン集成材	12 × 45 × 1000		1
釘 袋	平頭 N25		32 本

●集成材はフィンガージョイントの場合があります



つり棚

本立て・CD ラック



マガジンラック MD・カセットテープラック スリッパラック

020P マルチキット (パイン集成材)

製作時間 6~8h 学納価格 2,450円

定価 2,227円

品名・材質	寸法 (mm)	数量
パイン集成材	12 × 170 × 1000	1
パイン集成材	12 × 45 × 1000	1
丸 棒	φ 22 × 330	1
部品袋	真鍮メッキ釘、木ねじ	1
作り方説明書		1

●この材料キットで、写真の5点の作品から選択して製作できます。また、この作品例を基にして意匠や構造の違ったものを工夫することもできます。

●作り方説明書の初めに、各作品のポイントを述べてあるので、これを比較すれば、製作の難易度も予想できます。





174 ツートンスター

製作時間 6~8h

学納価格 2,500円

定価 2,273円

個性豊かなツートンカラーの材料
お好みの作品を作ってみよう。

マルチボックス



マガジラック



スリムラック



小物入れB



スペースラック



小物入れA



本立て

タブレット
スタンドBタブレット
充電ステーション

ツインラック



- 二種類の材料を使っているので木材の違いを学習できます。
- 使用目的、機能、構造を考慮した設計ができます。
- 用途によりデザインの工夫ができます。
- 切断しやすい12mm厚の材料です。
- 材料は異なった材料で集成しています。
赤系材料=ニヤトー 白系材料=メルクシバイン

品名	規格(mm)	数量
ツートン集成材	12 × 150 × 600	2
ツートン集成材	12 × 30 × 600	2
メッキ釘	丸頭 N25	32本
説明書	10作品の作り方	1
手提げ袋		1

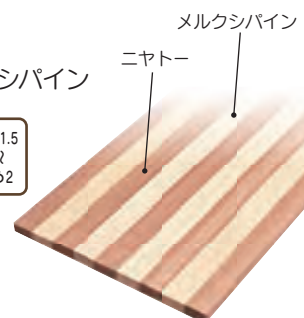
材料と加工
(木材複合)材料と加工
(金属複合)エネルギー変換
(機械複合)エネルギー変換
(電気複合)

情報基礎

パーツ

備品
(工具・消耗品)生物育成
(栽培)



φ1.5
φ2
φ3

撮影商品は栓材の完成品になります。

022P コルクボード7 パイン集成材

製作時間 6~8h 学納価格 2,800円

定価 2,545円

品名・材質	寸法(mm) (厚さ×幅×長さ)	数量
パイン集成材	12 × 150 × 550	1
パイン集成材	12 × 130 × 310	2
コルク合板	3.5 × 300 × 300	1
丸棒	φ 25 × 280	1
附属品一式		

022S コルクボード7 栓材

製作時間 6~8h 学納価格 3,200円

定価 2,909円

品名・材質	寸法(mm) (厚さ×幅×長さ)	数量
栓材	12 × 150 × 550	1
栓材	12 × 130 × 310	2
コルク合板	3.5 × 300 × 300	1
丸棒	φ 25 × 280	1
附属品一式		



086 エラベル7キット

製作時間 8~10h 学納価格 2,800円

定価 2,545円

品名・材質	寸法(mm)	数量
パイン集成材	15 × 150 × 550	1
パイン集成材	15 × 130 × 310	2
コルクベニヤ	3.5 × 300 × 300	1
丸棒	φ 24 × 280	1
部品袋		一式



φ1.5
φ2
φ3

材料と加工
(木材複合)

材料と加工
(金属複合)

エネルギー変換
(機械複合)

エネルギー変換
(電気複合)

情報基礎

パーツ

備品
(工具・消耗品)

生物育成
(栽培)

2種類の異なる材料を使って、バラエティ豊かな作品ができる!

176 TWO カラーキット

製作時間 2~8h

学納価格 1,400円

定価 1,273円

パイン集成材
(針葉樹)メンクラン
集成材
(広葉樹)

品名	規格(mm)	数量
パイン集成材	12 × 150 × 600	1
メンクラン集成材	12 × 40 × 600	1
真ちゅうメッキ釘	25 mm	32



165P チャレンジエイト

製作時間 7~11h

学納価格 1,860円

定価 1,691円

基礎基本を学ぶための導入教材

説明書に載っている4作品は導入教材も製作できるようになっています。(下部写真作品)
その他4作品は本教材のみの製作になります。



品名	規格(mm)	数量
パイン集成材	12 × 160 × 600	1
パイン集成材	12 × 50 × 600	2
真ちゅうメッキ釘	25 mm	32

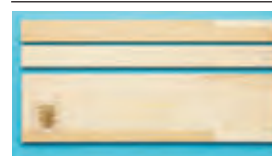

- 10種類の参考作品の組立説明書付き。
- パイン集成材(針葉樹)とメンクラン集成材(広葉樹)を組み合わせた教材。
- ニスやオイルを塗ると材料の色の違いがはっきりします。

切断加工が容易な
12 mm厚パイン集成材で作る教材材料と加工
(木材複合)材料と加工
(金属複合)エネルギー変換
(機械複合)エネルギー変換
(電気複合)

情報基礎

パーツ

備品
(工具・消耗品)生物育成
(栽培)



12mm パイン材とペット材を使った融合教材

- 木材加工とプラスチック加工をする融合教材です。
- パイン板材の適度な硬度により、加工が容易です。

複合

081 複合ウッドホビーキット

製作時間 **2~4h** 学納価格 **1,485円**

定価 1,350円



品名・材質	寸法(mm)	数量
パイン集成材	12 × 70 × 600	2
ペット樹脂	1 × 178 × 300	1
部品袋		一式



栓ベニヤ板材、いろいろ工夫!

- 栓ベニヤ板材を使用する事によって完成品の外観が一体化します。
- 1つのキットから7種類の完成品が選べます。

085 ウッドホビーキット

製作時間 **2~4h** 学納価格 **1,300円**

定価 1,182円



品名・材質	寸法(mm) (厚さ×幅×長さ)	数量
パイン集成材	12 × 70 × 600	2
栓ベニヤ板	4 × 178 × 300	1
部品袋		一式



026 インテリアボード

製作時間 **1~2h** 学納価格 **2,090円**

定価 1,900円



品名・材質	寸法(mm)	数量
パイン材又はモミの木	12 × 80 × 740	1
化粧合板	2.5 × 164 × 224	1
附属品	真鍮メッキ釘 N25=12本 N19=14本	6種類の製作図面

材料と加工
(木材複合)材料と加工
(金属複合)エネルギー変換
(機械複合)エネルギー変換
(電気複合)

情報基礎

パーツ

備品
(工具・消耗品)生物育成
(栽培)

複合

お好みの4種類作品が作れます。
そして木取りは全て同じ寸法にしました。

075 融合ウッドミニストッカー

製作時間 6~8h 学納価格 2,750円

定価 2,500円

品名・材質	寸法(mm)	数量
パイン集成材	t15×150×600	2
シナベニア	t4×300×300	1
ベツト樹脂	t2×194×263	1
マグネット台座(角材) 20×15×15 φ8穴加工済み		1
ネオジウムマグネット	φ8×2	1
木製ダボ		4
部品袋		一式

●集成材はフィンガージョイントの場合があります

融合ウッドミニストッカー

φ1.5
φ2
φ3
φ4.7

木取り図(4種類全て同じになります。)

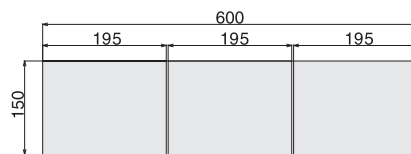

↑ 別注にてこちらの寸法にカットしたキットも可能

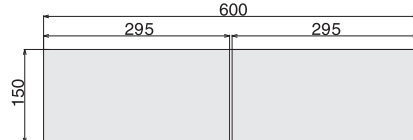

118 ウッドミニストッカー

製作時間 6~8h 学納価格 2,750円

定価 2,500円

品名・材質	寸法(mm)	数量
パイン集成材	t15×150×600	2
シナベニア	t4×300×300	1
木目調ベニア板	t3.5×194×263	1
マグネット台座(角材) 20×15×15 φ8穴加工済み		1
ネオジウムマグネット	φ8×2	1
木製ダボ		4
部品袋		一式

●集成材はフィンガージョイントの場合があります

ウッドミニストッカー

φ1.5
φ2
φ4.7

融合ウッドミニストッカー



ウッドミニストッカー



- 先生方のアイデアから生まれた教材です。
- 同じ木取り図から4種類の作品が出来ます。
- 作り易さを優先にした教材。
- 鋸の縦挽きなし。

材料と加工
(木材複合)材料と加工
(金属複合)エネルギー変換
(機械複合)エネルギー変換
(電気複合)

情報基礎

パーツ

備品
(工具・消耗品)生物育成
(栽培)



導入教材も製作できる教材



撮影商品は無筋杉材になっております。

164P ウッディチャレンジ パイン集成材

製作時間 8~12h 学納価格 2,860円

定価 2,600円



- 15ミリ厚の豪華作品が製作できます。
- バリエーション豊富な作品例(10点)

5作品は導入教材も製作できます。



説明書に載っている5作品は導入教材も製作できるようになっています。その他5作品は本教材のみの製作になります。

部品・材質	寸法	数量
パイン集成材	t15 × 150 × 700	2
パイン集成材	t15 × 60 × 700	2
メッキ釘	32 mm	40
メッキ釘	25 mm	24



※昨年から付属している釘穴位置位置治具は別売りになりました。(8ページ記載)

材料と加工 (木材複合)

材料と加工 (金属複合)

エネルギー変換 (機械複合)

エネルギー変換 (電気複合)



- 木材加工、プラスチック加工の学習が出来ます。
- パイン集成材は、適度な硬度で加工が容易です。
- キリ集成材は軟らかく加工が容易です。
- 厚さ 15 mm の板材を使用する事によってボリュームがある作品に仕上がります。

複合 キリ集成材
083K 木・金・
ブラ融合ファイブ

製作時間 **8~10h**
学納価格 **2,600円**
定価 2,364円

複合 パイン集成材
083 木・金・
ブラ融合ファイブ

製作時間 **8~10h**
学納価格 **2,600円**
定価 2,364円



品名・材質	寸法 (mm)	数量
キリ又はパイン集成材	15 × 150 × 600	2
キリ又はパイン集成材	15 × 600	1
シナベニヤ	4 × 300 × 300	1
ペット樹脂	t2 × 263 × 194	1
部品袋		一式

●集成材はフィンガージョイントの場合があります



150 ラックラック

製作時間 6~8h

学納価格 2,800円

定価 2,545円

- 木取りの寸法はすべて同じになっており、確認するポイントが統一されています。(R部分は別になっています。)
- 撮影商品の塗料は102ページのカラーボックスで仕上げております。
- 穴あけはφ2mm穴とキリのみ。



品名・材質	寸法 (mm)	数量
パイン集成材	15 × 150 × 600	2
パイン集成材	12 × 69 × 325 溝加工付き	2
コルクベニヤ材	3.5 × 225 × 295	1
シナベニヤ材	4 × 135 × 184	1
一番ビス	24mm	21
釘	13mm	12
つまみ		1

●集成材はフィンガージョイントの場合があります
くぎ打ちとネジ締めが両方ともできる。
一番ビスを使用しています。
※通常の真ちゅうメッキ釘に変更も可能です。

情報基礎

パーツ

備品 (工具・消耗品)

生物育成 (栽培)

ユニークな木のシャッター板は加工済みで、作業も簡単です。

引出し付きシャッター BOX



■主要部分は、寸法切りや、溝加工をしてありますので、製作は容易です。

- 材質 / セン材
- 仕上寸法 / 150 × 190 × 225mm



シャッター BOX



■主要部分は、寸法切りや、溝加工をしてありますので、製作は容易です。

- 材質 / セン材
- 仕上寸法 / 150 × 190 × 225mm



※材質はセン材になります。

073 引き出し付シャッター BOX

製作時間 6~8h 学納価格 3,289円

定価 2,990円

074 シャッター BOX

製作時間 5~7h 学納価格 2,860円

定価 2,600円

182 クリエイトラック

製作時間 6~8h

学納価格 2,300円

定価 2,091円



仕切りを差し込み整理しやすいラックが製作できます。



- 色々な仕切りの組み合わせ。
- 仕上り寸法 約300×170×140mm
- 5作品の作り方説明書
- 切断しやすい10mm厚材料

品名	規格 (mm)	数量
ヒバ集成材	10 × 170 × 300	1
ヒバ集成材	10 × 160 × 276	1
ヒバ集成材	10 × 40 × 276	1
ヒバ集成材	10 × 35 × 296	1
ヒバ集成材	15 × 35 × 296	1
ヒバ集成材	10 × 20 × 276 溝付き	1
ヒバ集成材	15 × 50 × 276 溝付き	1
シナベニア板	3 × 72 × 157	1
メッキ釘	丸頭 N22	32本
説明書	5作品の作り方	1
手提げ袋		1

※材料が変わる場合があります。

504 ハンディボックス

製作時間 4~6h 学納価格 4,180円

定価 3,800円

品名・材質	寸法 (mm) (厚さ×幅×長さ)	数量
側板 (挽き溝付)	12 × 110 × 400	1
側板 (挽き溝付)	12 × 110 × 240	2
蓋板	6 × 220 × 240	2
付属品一式		



●材質 / ヒノキ

材料と加工
(木材複合)

材料と加工
(金属複合)

エネルギー変換
(機械複合)

エネルギー変換
(電気複合)

情報基礎

パーツ

備品
(工具・消耗品)

生物育成
(栽培)



耐久性、強度とも抜群の材料です。



安全ストッパー



※ぬきは、ホネジでしっかり止めてください。

102 平型折りたたみす

製作時間 8~10h 学納価格 4,180円

定価 3,800円

品名・材質	寸法(mm) (厚さ×幅×長さ)	数量
内足・外足	20×30×410	4
座受	20×30×320	2
内足ぬき	10×50×180	2
外足つなぎ板	10×50×220	1
座板	10×50×280	6

●材質/朴



101 スライド式 中型折りたたみす

製作時間 10~12h 学納価格 4,180円

定価 3,800円

品名・材質	寸法(mm) (厚さ×幅×長さ)	数量
脚A(ミゾ付)	20×30×610	2
脚B	20×30×390	2
座受A	20×30×250	2
座受B	20×30×370	1
ぬき	10×50×220	2
座板	10×50×280	4
もたれ板	10×60×280	1
つなぎ板	10×50×280	1
附属品一式		



(接着剤は別売です。)

●材質/朴

100 スライド式 大型折りたたみす

製作時間 10~12h

学納価格 5,280円

定価 4,800円



(接着剤は別売です。)

品名・材質	寸法(mm) (厚さ×幅×長さ)	数量
脚A(ミゾ付)	20×30×710	2
脚B	20×30×450	2
座受A	20×30×290	2
座受B	20×30×205	2
ぬきA・B	10×50×250	2
座板	10×50×320	5
もたれ板	10×70×320	1
つなぎ板	10×50×320	1
附属品一式		

●総高 605mm・座高 365mm ●材質/朴



017 ゴミポイ

製作時間 4~6h 学納価格 2,695円

定価 2,450円



部品名	寸法(mm) (厚さ×幅×長さ)	数量
脚	10×30×590	4
脚ツナギ(2本取)	20×20×460	1
外ツナギ(丸棒)	φ22×250	1
内ツナギ(丸棒)	φ22×220	1
取手(2本取)	20×20×230	1
ツナギ	φ8×40	4
附属品一式		

●材質/朴 ●仕上寸法/270×約285×約525mm

材料と加工
(木材複合)

材料と加工
(金属複合)

エネルギー変換
(機械複合)

エネルギー変換
(電気複合)

情報基礎

パーツ

備品
(工具・消耗品)

生物育成
(栽培)

材料と加工
〈木材複合〉

材料と加工
〈金属複合〉

エネルギー変換
〈機械複合〉

エネルギー変換
〈電気複合〉

情報基礎

パーツ

備品
〈工具・消耗品〉

生物育成
〈栽培〉

001 レターラック

製作時間 2~4h 学納価格 670円

定価 609円



●材質 / 朴

品名・材質	寸法(mm) (厚さ×幅×長さ)	数量
側板	12 × 100 × 305	1
底板	12 × 30 × 150	1



002 花台

在庫限定品

製作時間 2~4h 学納価格 550円

定価 500円



品名・材質	寸法(mm) (厚さ×幅×長さ)	数量
天板・足	12 × 150 × 350	1

005 わすれな盆

製作時間 4~6h 学納価格 1,300円

定価 1,182円

- 材質 / 朴
- 仕上寸法 / 270 × 174 × 90mm



004 小物入れ

製作時間 2~6h 学納価格 1,650円

定価 1,500円

- 仕上寸法 / 220 × 200 × 184mm



003 調味料スタンド

製作時間 4~6h 学納価格 1,320円

定価 1,200円

テーブルの上に
おひとついかがですか？



- 材質 / ホウ板材
- 仕上寸法 / 220 × 150 × 170mm

008 引出し付デスクミラー

複合

製作時間 6~10h 学納価格 1,980円

定価 1,800円



- 材質 / 朴
- 仕上寸法 / 180 × 130 × 245mm

**144P** おはし製作キット パープルハート材

パープルハート材は重硬で光沢があり、耐久性に優れております。

製作時間 1~2h

学納価格 550円

定価500円



品名・材質	寸法(mm)	数量
パープルハート材	1膳分斜め加工	1
はし置き		1
紙ヤスリ	# 100 # 240	各1枚
耐水ペーパー	# 600	1枚

**144S** おはし製作キット さくら材

さくら材はやわらかな明るい色合いで加工がしやすく狂いが少ないのが特徴です。

製作時間 1~2h

学納価格 550円

定価500円



品名・材質	寸法(mm)	数量
さくら材	1膳分斜め加工	1
はし置き		1
紙ヤスリ	# 100 # 240	各1枚
耐水ペーパー	# 600	1枚

**144H** おはし製作キット ヒノキ材

桧(ヒノキ)には天然の抗菌成分が含まれており独特の香りがします。

製作時間 1~2h

学納価格 550円

定価500円



品名・材質	寸法(mm)	数量
ヒノキ材	1膳分斜め加工	1
はし置き		1
紙ヤスリ	# 100 # 240	各1枚
耐水ペーパー	# 600	1枚

材料と加工
(木材複合)材料と加工
(金属複合)エネルギー変換
(機械複合)エネルギー変換
(電気複合)

情報基礎

パーツ

備品
(工具・消耗品)生物育成
(栽培)

チューブを使って楽しい作品作り



164 チューブシックス

製作時間 7~9h 学納価格 2,850円

定価 2,591円

- 6種類の参考作品の組立説明書付き。
- パイン集成材を使用。
- 使用目的・デザイン・機能を考慮した設計が実践できます。
- 収納物に合わせ、チューブの位置を変える事もできます。
- のこ引き・かんなかけ・下穴あけ・穴あけ・くぎ打ち・金属の切断・ネジ切り等の作業

品名	寸法(mm)	数量
パイン集成材	12 × 150 × 600	2
パイン集成材	12 × 50 × 600	1
真ちゆう棒	φ 6 × 300	1
鉄パイプ	φ 10 × 260	1
チューブ	150	8
部品袋	ネジ・釘類	1式
説明書	6作品の作り方	1



CD・DVDが収納でき、多彩なアレンジができる！ヒノキ材で創意工夫。



163 アレンジCDボックス 在庫限定

製作時間 5~7h 学納価格 2,200円

定価 2,000円



品名	寸法(mm)	数量
ヒノキ集成材	12 × 175 × 330 溝付き	1
ヒノキ集成材	12 × 175 × 160 溝付き	2
ヒノキ集成材	12 × 184 × 160	1
ヒノキ集成材	15 × 15 × 375	1
ヒノキ集成材	6 × 25 × 375	1
シナベニヤ材	2.5 × 160 × 185	1
ツマミ		1
取っ手		1
金具袋		一式
説明書	4作品の作り方	1



TWO-TONE



ツートンカラーでおしゃれな引き出し、いろいろ収納しましょう。

157 ツートンケース

製作時間 6~8h 学納価格 3,000円

定価 2,727円

- 引き出しの材料は打ち抜き加工していますので製作が簡単になっております。
- 飾り板のデザインを変えてオリジナルな作品に仕上げることができます。



品名	寸法(mm)	数量
ツートン集成材	12 × 135 × 500	1
ツートン集成材	12 × 71 × 224	1
ツートン集成材	12 × 93 × 224	1
ツートン集成材	12 × 110 × 165	2
ツートン集成材	12 × 35 × 225	1
ツートン集成材	12 × 12 × 280	1
ベニヤ板	2.5 × 165 × 224	1
ベニヤ板	打ち抜き加工済み	2
木製ツマミ		2
部品袋		1式

材料と加工
(木材複合)

材料と加工
(金属複合)

エネルギー変換
(機械複合)

エネルギー変換
(電気複合)

情報基礎

パーツ

備品
(工具・消耗品)

生物育成
(栽培)

お好みのデザインでホワイトボードを作ろう！



端材を使ってお好みのデザインのマグネットを作ろう。

アルミ棒の曲げ・切断・ダイス加工を行うことによって金属加工の学習ができます。

ネオジウムマグネット使用

付属の磁石は、通常より強力なネオジウムマグネットを使用しています。ホワイトボードに簡単な棚を作って使用することも可能です。



磁石の取り付けには木工用瞬間接着剤またはGクリヤーが必要になります。

品名・材質	寸法(mm)	数量
木材	900×50×7	2
ホワイトボード	460×290	1
アルミ棒	φ6×600	1
コーナー金具		4
マグネット	t2×φ8	2
イレイザー		1
水性ペン		1

065 ウッドホワイトボード **複合**

製作時間 **5~7h** 学納価格 **2,520円**

定価 2,291円



短時間で製作後はご家庭で喜ばれます。



仕上がり寸法=約 450 × 290

●ハイグレードカラーボードを使用。ボードは硬質樹脂の焼き付け塗装で、その上に塩化ビニールを張ってありますので、製作中に少々乱暴に扱っても表面にはキズがつきにくくなっています。

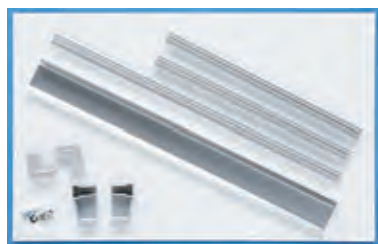

品名・材質	寸法(mm)	数量
ホワイトボード	t0.4×290×462	1
アルミ粉うけ	48×420	1
アルミふち枠(上)	14×15×405	1
アルミふち枠(横)	14×15×274	2
コーナー金具	プラスチック	2
粉うけ金具	プラスチック	2
部品袋		一式



255 NEW 伝言板キット

製作時間 **6~7h** 学納価格 **2,690円**

定価 2,445円

別売品

品名・材質	学納価格
マグネット 20 φ	50円
イレイザー	250円
水性ペン赤・黒	各 140円



材料と加工
〔木材複合〕

材料と加工
〔金属複合〕

エネルギー変換
〔機械複合〕

エネルギー変換
〔電気複合〕

情報基礎

パーツ

備品
〔工具・消耗品〕

生物育成
〔栽培〕

木材を加工してアルミプレートに刻印をしよう！



※アルミ板の刻印は別売りになります、刻印セットは114ページに記載しております。

227 ウッドキーホルダー

製作時間 2~5h

学納価格 490円

定価 445円

品名・材質	寸法(mm)	数量
木部(アバ材)	t8 × 40 × 75	1
シャッフル		1
二重リング		1
カシメ上下		1
アルミニウムプレート		1
皮オビ		1
木ネジ		2



デザインしたアルミ板をウッドキーホルダーに取付ける材料になります。

2270PA ウッドキーホルダー用アルミ板

製作時間 2~4h

学納価格 40円

定価 36円



- 材質：アルミ
- 寸法(mm)：t0.8 × 30 × 50mm
- 木ネジ2本付 ●製作テキスト付 ●数量：1



ネームを刻印！
自分だけのキーホルダー



※さくら・ケヤキ・アバ・パープルハート
いずれかを選択



選択する板材によって硬さが違います。

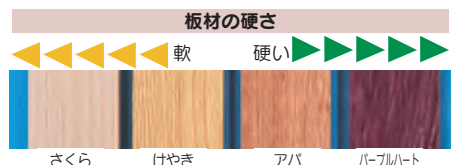

206 オリジナルキーホルダー

製作時間 6~8h

学納価格 924円

定価 840円



- 木部サイズ/t8 × 40 × 75mm
- 真ちゅう板サイズ/t0.8 × 30 × 50mm



アバ材又はセン材を選択してください。
写真完成品はアバ材



200 デザインキーホルダー

製作時間 5~7h

学納価格 660円

定価 600円

- 木部サイズ /t8 × 40 × 75mm
- 真ちゅう板サイズ /t0.3 × 35 × 45mm
- ※ハサミでも切断できる厚みです。



アバ材又はケヤキ材を選択してください。

けやき材

アバ材



211 ストラップホルダー

製作時間 5~6h

学納価格 594円

定価 540円

- 木部サイズ /t8 × 40 × 75mm
- 真ちゅう板サイズ /t0.8 × 30 × 50mm



ネオジウムマグネットを使って ホワイトボードに自作マグネットを作ろう!

- キット内容：板材 1 枚（アバ板材・アルダー板材・ケヤキ板材いずれかを選択）
- ネオジウムマグネット 2 個
- 梱包状態は板材とマグネットは別になります。

磁石の取り付けには木工用瞬間接着剤または G クリヤーが必要になります。

品名・材質	寸法 (mm)	数量
板 材	t8 × 40 × 75	1
マグネット	t2 × φ 8	2

OPTION PARTS

F010 ●t2 × φ 8
F011 ●t3 × φ 14

ネオジウムマグネット



10 個入り

M010 ●t8 × 40 × 75

アバ板材

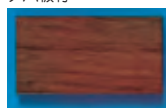

特徴：密で硬く光沢があり、磨くと美しい木目が表れる。

M011 ●t8 × 40 × 75

さくら板材



特徴：やや軽軟で割れにくい。加工容易、仕上げ良好。

M012 ●t8 × 40 × 75

ケヤキ板材

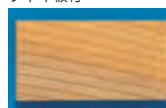

特徴：アバ材よりも切りやすく、日本の広葉樹の中で最良物の一つとされる。

M013 ●t8 × 40 × 75

パープルハート板材



●t2 × φ 8

学納価格 683円
定価 621円

●t3 × φ 14

学納価格 150円
定価 136円

●t8 × 40 × 75

学納価格 150円
定価 136円

●t8 × 40 × 75

学納価格 150円
定価 136円

●t8 × 40 × 75

学納価格 150円
定価 136円

262 マグネットキット

製作時間 0.5~1.5h

学納価格 250円

定価 227円

●t3 × φ 14

学納価格 1,936円
定価 1,760円

アルミ板を加工してオリジナルのカラビナを作ろう。登山用のカラビナとしては使用できません。



195 オリジナルカラビナ

製作時間 5~10h

学納価格 451円

定価 410円



部品・材質	寸法	数量
アルミ板	t4×40×70	1
バネパーツ大		1
バネパーツ小		1
二重リング大		1
二重リング中		3
マルカン		1

- 加工方法は糸鋸（金工用）で切断します。
- 仕上げに研磨剤で磨くと光沢がでます。
- 説明書についているテンプレートをを使用してオリジナルデザインで作成可能。



オリジナルデザインのペットボトルホルダーを作成しよう。



196 オリジナルボトルホルダー

製作時間 5~10h

学納価格 550円

定価 500円



部品・材質	寸法	数量
アルミ板	t4×40×70	1
バネパーツ大		1
ペットボトルホルダー		1
革バンド		1
カシメ凸凹		1セット

- 加工方法は糸鋸（金工用）で切断します。
- 仕上げに研磨剤で磨くと光沢がでます。
- 説明書についているテンプレートをを使用してオリジナルデザインで作成可能。
- バンドは本革製で、金槌で簡単にかしめられます。

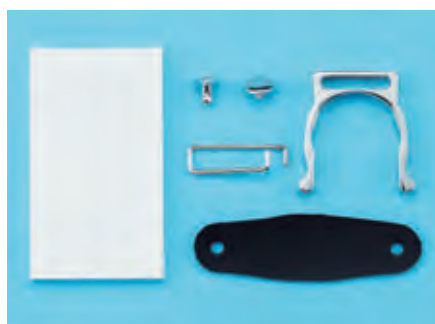

材料と加工
〈木材複合〉

材料と加工
〈金属複合〉

エネルギー変換
〈機械複合〉

エネルギー変換
〈電気複合〉

情報基礎

パーツ

備品
〈工具・消耗品〉

生物育成
〈栽培〉

加工しやすい、アルミ材のキーホルダー



249 アルミキーホルダー

製作時間 5~10h 学納価格 395円
定価 359円

部品・材質	寸法 (mm)	数量
アルミ板	t4 × 40 × 70	1
キーホルダー金具		1



- 加工方法は糸鋸（木工用）で切断します。
- 仕上げに研磨剤で磨くと光沢がでます。
- 説明書についているテンプレートを使用してオリジナルデザインで作成可能。



かしまてキーホルダーの金具を取り付ける作業が体験できます。



- 鎖金具はデザインと丈夫さを考慮して特別製作したもので、作品にはかしまて取りつきます。
- 材料板の大きさの範囲で、使用できる工具を考慮して形を工夫し、製作します。

207 NEW キーホルダー 2.0

製作時間 4~8h 学納価格 539円
定価 490円

品名・材質	寸法 (mm)	数量
真鍮板	t2 × 40 × 70	1
キーホルダー金具		1



205 キーホルダー 2.0

製作時間 5~8h 学納価格 587円
定価 534円

品名・材質	寸法 (mm)	数量
真鍮板	t2 × 40 × 70	1
キーホルダー金具		1
リベット		1



●キーの取付金具

230 NEW キーホルダー 1.5

製作時間 5~10h 学納価格 481円
定価 437円

部品・材質	寸法 (mm)	数量
真鍮板	t1.5 × 40 × 70	1
キーホルダー金具		1



231 キーホルダー 1.5

製作時間 5~10h 学納価格 527円
定価 480円

部品・材質	寸法 (mm)	数量
真鍮板	t1.5 × 40 × 70	1
キーホルダー金具		1
リベット		1



鋳物の基礎学習をしながら特性を学ぼう。



260 鋳造オリジナルキーホルダー

製作時間 6~8h 学納価格 1,320円

定価 1,200円



品名・材質	寸法(mm)	数量
アバ材	t8×38×75	1
M D F	t9×50×80	2
低融合金	約25g	1
シリコン	t2×50×80	1
輪ゴム		2
金具		一式
カップ		1

低融合金は鉛・カドミウム等の有害金属を含みません。

材料と加工
(木材複合)

材料と加工
(金属複合)

エネルギー変換
(機械複合)

エネルギー変換
(電気複合)

情報基礎

パーツ

備品
(工具・消耗品)

生物育成
(栽培)



携帯電話やかばんに付けられるストラップホルダー。
使い方はあなた次第!

261 鋳造ストラップホルダー

製作時間 6~8h 学納価格 1,265円

定価 1,150円



品名・材質	寸法(mm)	数量
アバ材	t8×38×75	1
M D F	t9×50×80	2
低融合金	約25g	1
シリコン	t2×50×80	1
輪ゴム		2
金具		一式
カップ		1

低融合金は鉛・カドミウム等の有害金属を含みません。



0450 鋳造キーホルダー

製作時間 6~8h 学納価格 1,650円

定価 1,500円



品名・材質	寸法(mm)	数量
低融合金	25g	2
シリコン	t2×65×100	1
M D F	t9×65×100	1
M D F	t5.5×65×100	1
輪ゴム		2
カップ		1
2重リング	26mm	1
リング	9mm	1
吊金具		1
シャックル		1
タッピングネジ	2×5	3

低融合金は鉛・カドミウム等の有害金属を含みません。

自由にデザインしてオリジナルのピンズを作ろう



259 鋳造オリジナルピンズ

製作時間 5~6h 学納価格 1,210円

定価 1,100円



品名・材質	寸法(mm)	数量
M D F	t9×50×80	2
低融合金	約25g	1
シリコン	t2×50×80	1
輪ゴム		2
針		2
針受		2
カップ		1

低融合金は鉛・カドミウム等の有害金属を含みません。

- 熱で溶解を繰り返せるので、失敗しても作り直せます。
- 140度の熱で低融合金は溶解します。
- 半透明のデザインシートを使用していますので、デザインの転写が簡単です。

皮を編みこんで 自分だけの ストラップを作ろう。

- 皮は切りこみ加工済みなので製作が簡単
- 真ちゅう板を加工します。
- 3種類の取付金具
- 白又は黒色の皮を選択

皮は白・黒どちらかお選び下さい。

品名・材質	寸法(mm)	数量
皮	12×220	1
リベット		1組
ストラップ吊金具		1
2重リング	17mm	1
リング	9mm	1
シャックル		1
真ちゅう板	t0.8×30×50	1



216B 黒色 **216W** 白色 レザーメタルストラップ

製作時間 5~7h

学納価格 990円

定価900円

低融合金を溶かして 簡単に鑄造が体験できる

217B 黒色 **217W** 白色 レザー鑄造ストラップ

製作時間 5~7h

学納価格 1,485円

定価1,350円



皮は白・黒どちらかお選び下さい。



品名・材質	寸法(mm)	数量
皮	12×220	1
リベット		1組
ストラップ吊金具		1
2重リング	17mm	1
リング	9mm	1
シャックル		1
低融合金	25g	1
カップ		1
シリコンゴム	t2×50×80	1
M D F	t9×50×80	2
輪ゴム		2

低融合金は鉛・カドミウム等の有害金属を含みません。

- 皮は切りこみ加工済みなので製作が簡単
- 3種類の取付金具
- 白又は黒色の皮を選択
- 半透明シリコンシートを使用しているためデザインの転写が簡単です。

学納価格は10%の消費税含みます。

材料と加工
(木材複合)

材料と加工
(金属複合)

エネルギー変換
(機械複合)

エネルギー変換
(電気複合)

情報基礎

パーツ

備品
(工具・消耗品)

生物育成
(栽培)

材料と加工
(木材複合)

材料と加工
(金属複合)

エネルギー変換
(機械複合)

エネルギー変換
(電気複合)

情報基礎

パーツ

工具・消耗品

生物育成
(栽培)



ぶんちん丸棒

250B ぶんちん ●黄銅 (丸棒)

製作時間 4~6h 学納価格 1,155円

定価 1,050円

品名・材質	寸法 (mm) (厚さ×幅×長さ)
黄銅丸棒	18φ×120
黄銅つまみ	

203 状差し

製作時間 5~6h 学納価格 690円

定価 627円

●仕上寸法 / 130 × 240mm

品名・材質	寸法 (mm) (厚さ×幅×長さ)	数量
ブリキ板	0.3 × 186 × 183	1
アルミ板	1.0 × 130 × 240	1
はんだ・リベット付き		

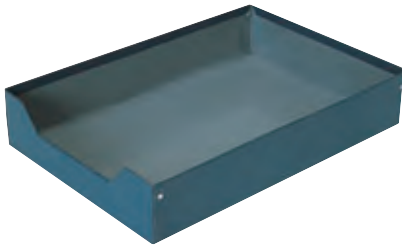
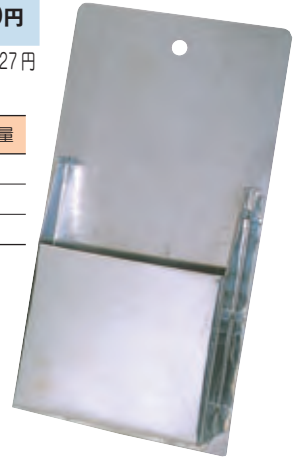

201 整理箱

製作時間 6~7h 学納価格 627円

定価 570円

品名・材質	寸法 (mm) (厚さ×幅×長さ)
カラ	0.3 × 300 × 400
タン	リベット付き

在庫限定



251 ドライバー

製作時間 6~8h 学納価格 605円

定価 550円

全長	210mm
材質	にぎり 6角 (対角線 18) 黄銅 本体 6φ炭素鋼

●にぎりは加工済 (ただし穴はセンター穴のみ)

在庫限定



252 テストハンマー

製作時間 6~8h 学納価格 726円

定価 660円

全長	259mm
材質	にぎり 18φ黄銅 6角 (対角線 18) 黄銅 頭 14 × 14 硬銅 柄 6φ軟銅

●にぎりは加工済 (ただし穴はセンター穴のみ)



250 ぶんちん ●黄銅 (円盤)

製作時間 4~6h

学納価格 1,749円

定価 1,590円

品名・材質	寸法 (mm) (厚さ×幅×長さ)
黄銅円板	60φ×15
黄銅つまみ	

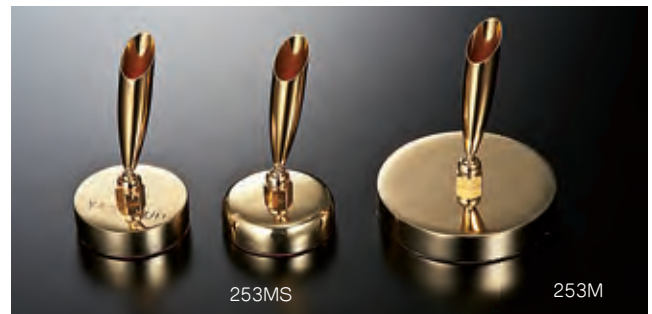

253M ぶんちんペン立て (円盤)

製作時間 4~6h

学納価格 2,200円

定価 2,000円

品名・材質	寸法 (mm) (厚さ×幅×長さ)
黄銅円板	60φ×15
ペン立	13φ

250S ミニぶんちん ●黄銅 (円盤)

製作時間 4~6h

学納価格 1,355円

定価 1,232円

品名・材質	寸法 (mm) (厚さ×幅×長さ)
黄銅円板	45φ×15
黄銅つまみ	

253MS ミニぶんちんペン立て (円盤)

製作時間 4~6h

学納価格 1,617円

定価 1,470円

品名・材質	寸法 (mm) (厚さ×幅×長さ)
黄銅丸棒	45φ×15
ペン立	13φ



オリジナルペンスタンドウォルナット材

温度計ペンスタンドウォルナット材

ダイス加工とタップ加工の体験ができます。
【ウォルナット材とは?】
暗茶褐色をしており、材質の特徴は割れにくく、加工性の良い木です。
木理が美しいため、古くから高級家具材や工芸用材として用いられています。

269 オリジナルペンスタンドウォルナット材

品名・材質	寸法(mm)	数量
ウォルナット	t12×100×80	1
ペン立て		1

270 温度計ペンスタンドウォルナット材

品名・材質	寸法(mm)	数量
ウォルナット	t12×100×80	1
ペン立て		1
温度計	φ35	1
真鍮板		1
両面テープ		1

269 オリジナルペンスタンドウォルナット材

製作時間 2~3h 学納価格 950円
定価 864円

270 温度計ペンスタンドウォルナット材

製作時間 2~4h 学納価格 1,450円
定価 1,318円

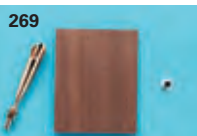

266

267

【パープルハートとは?】
パープルハートはパープルウッドとも呼ばれ、切断直後は灰色ですが大気に触れてしばらくするととてもあざやかな紫色に変化します。非常にきれいな色ですので装飾品や工芸品によく使われます。

266 オリジナルペンスタンドパープルハート材

品名・材質	寸法(mm)	数量
パープルハート	t12×100×80	1
ペン立て		1

267 温度計ペンスタンドパープルハート材

品名・材質	寸法(mm)	数量
板材	t12×100×80	1
ペン立て		1
温度計	φ35	1
真鍮板		1
両面テープ		1

266 オリジナルペンスタンドパープルハート材

製作時間 2~3h 学納価格 1,050円
定価 955円

267 温度計ペンスタンドパープルハート材

製作時間 2~4h 学納価格 1,550円
定価 1,409円

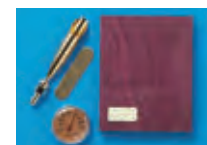

264B オリジナル温度計ペンスタンドビーチ材

製作時間 2~4h 学納価格 1,530円
定価 1,391円

【ビーチ材とは?】
ブナ科で木肌は緻密で硬く加工性はよく表面仕上がりが美しい材料です。



ビーチ材



品名・材質	寸法(mm)	数量
ビーチ材	t12×100×80	1
ペン立て		1
温度計	φ35	1
真鍮板		1
両面テープ		1



256 クリスタルウッドペンスタンド温度計付き

製作時間 4~6h 学納価格 1,650円
定価 1,500円

品名・材質	寸法(mm) (厚さ×幅×長さ)	数量
台・せん材	12×65×130	1
背板・せん材	穴加工済	1
透明アクリル板		1
ペンスタンド	φ13	1
温度計		1
真中板	0.3mm厚	1



●超高輝度白色LED使用



222 デザインLEDキーホルダー

製作時間 2~4h 学納価格 750円
定価 682円



品名・材質	寸法(mm)	数量
木部(セン材)	t8 × 40 × 75	1
シャックル		1
2重リング		1
吊金具		1
真鍮メッキネジ	2 × 5	3
ブラカバー		1
超高輝度白色LED	φ 5	1
リチウムコイン電池		1

- 木材加工のみの場合は製作時間の短縮
- 金具取付に吊金具を採用することでデザインが自由にできます。
- デザインプレートをおプションにすることで授業時間の調節ができます。
- 製作例テンプレート付

●デザインLEDキーホルダーに取り付けるデザインプレートを真鍮板または低融合金を使用して作るオプションキットです。(製作テキスト付)



2220PB オプション真鍮板

製作時間 2~4h 学納価格 90円
定価 82円

材質: 真鍮
寸法(mm): t0.8 × 30 × 50
数量: 1
製作テキスト付

2220PT オプション低融合金鑄造キット

製作時間 2~4h
学納価格 836円
定価 760円

品名・材質	寸法(mm)	数量
MDF	t9 × 50 × 80	2
シリコンシート	t2 × 50 × 80	1
低融合金	約 25g	1
るつぼ		1
輪ゴム		2

材料と加工
(木材複合)

材料と加工
(金属複合)

エネルギー変換
(機械複合)

エネルギー変換
(電気複合)

情報基礎

パーツ

備品
(工具・消耗品)

生物育成
(栽培)

世界で一つだけのLEDキーホルダーを作ってみよう。



- 超高輝度白色 LED 使用
- 木材加工と金属加工が出来ます。

212 白色LEDキーホルダーアバ材

製作時間 5~6h 学納価格 1,320円

定価 1,200円



212M 白色LEDキーホルダーせん材

製作時間 5~6h 学納価格 1,320円

定価 1,200円



せん材

木材はアバ材とせん材を選択。

●加工済みデザインプレートを選択することによって大幅に製作時間の短縮。

2120P 加工済みデザインプレート

学納価格 132円
定価 120円



アバ材



0230A 白色フラッシュキーホルダー

製作時間 4~6h 学納価格 1,300円

定価 1,182円

0230B 青色フラッシュキーホルダー

製作時間 4~6h 学納価格 1,300円

定価 1,182円

- 4個のφ3LEDが4個同時に点灯・1個ずつランダムに点滅・OFF。
- 青色LEDと白色LED2種類があります。
- 木部を加工してオリジナルのキーホルダーを作ります。
- ウォルナット材又はせん材をご指定ください。

白色LED点灯



せん材

青色LED点灯



ウォルナット材



学納価格は10%の消費税含みます。

材料と加工
(木材複合)

材料と加工
(金属複合)

エネルギー変換
(機械複合)

エネルギー変換
(電気複合)

情報基礎

パーツ

備品
(工具・消耗品)

生物育成
(栽培)



341 クラフトメロディ

製作時間 3~5h 学納価格 2,300円

定価 2,091円

ゼンマイオルゴールから学べる。 作りやすい機構学習！

材料と加工
〈木材複合〉

材料と加工
〈金属複合〉

エネルギー変換
〈機械複合〉

エネルギー変換
〈電気複合〉

情報基礎

パーツ

備品
〈工具・消耗品〉

生物育成
〈栽培〉



招き猫

犬とウサギ

イルカとクジラ

- 一つのキットから3種類の作品が選べます。
- シナベニヤのトムソン加工済みにより製作時間の短縮。
- クランク機構を使用したユニークな動力伝達を学べます。
- 穴あけや切断は不要、ドライバーとラジオペンチのみで製作が可能です。

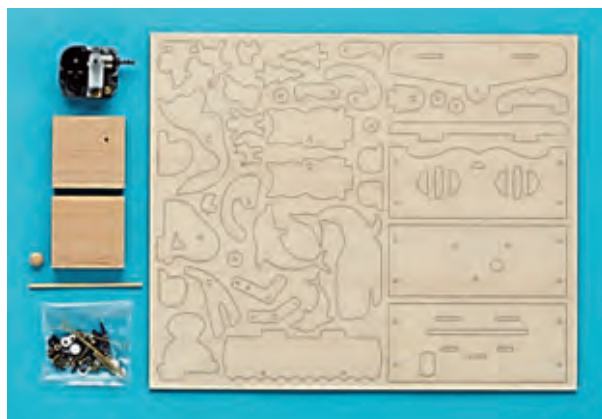
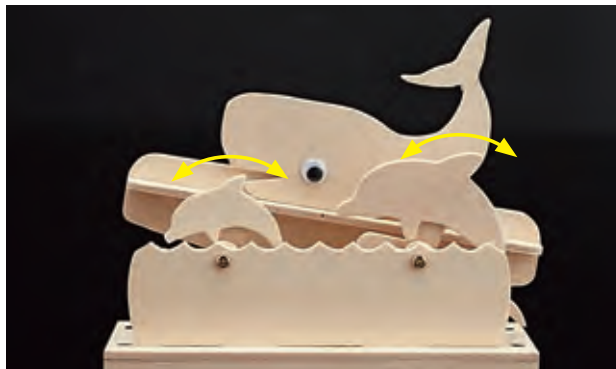
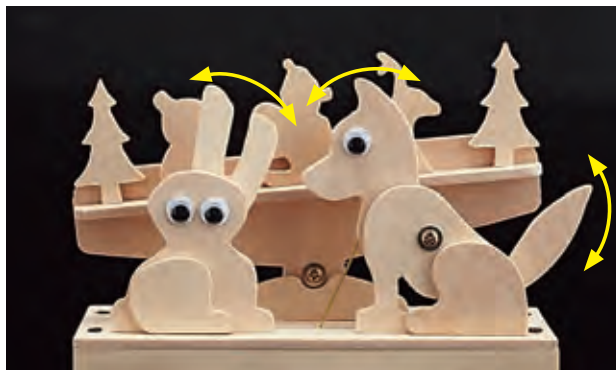
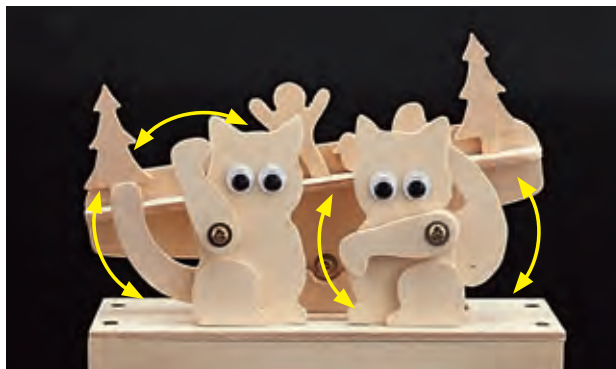

オルゴールの曲目

- T2OR21- キセキ
- T2OR27- スターウォーズのテーマ
- T2OR28- ひまわりの約束
- T2OR29- プロローグ
- T2OR31- Lemon
- T2OR32- マリーゴールド
- T2OR34- 炎
- T2OR35- 夜に駆ける
- T2OR36- ドライフラワー
- T2OR37- アイドル **NEW**

※上記の曲以外に選択したい場合 102 ページに掲載しています。



ハンドルを回して様々な機構を学習しよう。



- クランク・3種類のカム・歯車の機構が一度に学べます。
- 丸棒・木部はすべて加工済です。
- シナベニヤのトムソン打抜き加工済による製作時間の短縮。
- シナベニヤの余っているスペースを使ってオリジナルの人形を製作可能です。

340 カラクリメカ

製作時間 4~5h 学納価格 2,000円

定価 1,818円



3種類のカム



クランク機構



歯車



材料と加工
〈木材複合〉

材料と加工
〈金属複合〉

エネルギー変換
〈機械複合〉

エネルギー変換
〈電気複合〉

情報基礎

パーツ

備品
〈工具・消耗品〉

生物育成
〈栽培〉



胴とトロンボーンの軽快な動き！

天板プラスチックも選択できます。
(製作時間は3時間短縮できます。)

天板プラスチック

300P トロンボーン演奏人形

製作時間 4~5h 学納価格 2,750円

定価 2,500円



天板木製

300 製作時間 6~8h

オルゴールの曲目

- T2OR21- キセキ
- T2OR27- スターウォーズのテーマ
- T2OR28- ひまわりの約束
- T2OR29- プロローグ
- T2OR31- Lemon
- T2OR32- マリーゴールド
- T2OR34- 炎
- T2OR35- 夜に駆ける
- T2OR36- ドライフラワー
- T2OR37- アイドル **NEW**

※上記の曲以外に選択したい場合
102ページに掲載しています。

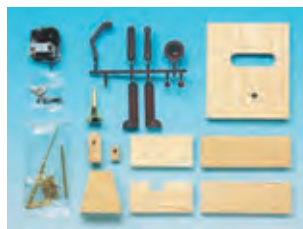

300 (天板木製)

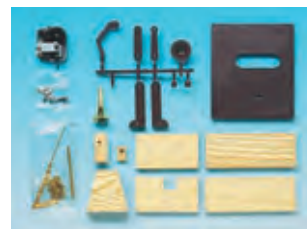

300P (天板プラスチック)

天板プラスチックも選択できます。
(製作時間は3時間短縮できます。)

胴と腕の軽妙な動き！

天板プラスチック

301P バイオリン演奏人形

製作時間 4~5h 学納価格 2,750円

定価 2,500円



天板木製

301 製作時間 6~8h

オルゴールの曲目

- T2OR21- キセキ
- T2OR27- スターウォーズのテーマ
- T2OR28- ひまわりの約束
- T2OR29- プロローグ
- T2OR31- Lemon
- T2OR32- マリーゴールド
- T2OR34- 炎
- T2OR35- 夜に駆ける
- T2OR36- ドライフラワー
- T2OR37- アイドル **NEW**

※上記の曲以外に選択したい場合
102ページに掲載しています。



材料と加工
(木材複合)

材料と加工
(金属複合)

エネルギー変換
(機械複合)

エネルギー変換
(電気複合)

情報基礎

パーツ

備品
(工具・消耗品)

生物育成
(栽培)



首を振りながら鍵盤をたたく！

天板プラスチックも選択できます。
(製作時間は3時間短縮できます。)

天板プラスチック

302P ピアノ演奏人形

製作時間 4~5h 学納価格 2,860円

定価 2,600円



天板木製

302 製作時間 6~8h

オルゴールの曲目

- T2OR21- キセキ
- T2OR27- スターウォーズのテーマ
- T2OR28- ひまわりの約束
- T2OR29- プロローグ
- T2OR31- Lemon
- T2OR32- マリーゴールド
- T2OR34- 炎
- T2OR35- 夜に駆ける
- T2OR36- ドライフラワー
- T2OR37- アイドル **NEW**

※上記の曲以外に選択したい場合
102ページに掲載しています。



302 (天板木製)



302P (天板プラスチック)

メロディーに合わせ、首を振り三輪車をこぐ！

オルゴールの曲目

- T2OR21- キセキ
- T2OR27- スターウォーズのテーマ
- T2OR28- ひまわりの約束
- T2OR29- プロローグ
- T2OR31- Lemon
- T2OR32- マリーゴールド
- T2OR34- 炎
- T2OR35- 夜に駆ける
- T2OR36- ドライフラワー
- T2OR37- アイドル **NEW**

※上記の曲以外に選択したい場合
102ページに掲載しています。



307 三輪車

製作時間 6~8h 学納価格 2,850円

定価 2,591円



- オルゴールのドラム軸と右後輪を接続して、三輪車を駆動させます。また、オルゴールの第2軸に取りつけたクランクによって、首を左右に振るようになっています。両足は前輪に取りつけたペダル用クランクによって、前輪の回転とともにペダルを踏むようになります。
- 前輪を取りつけた胴体を台板に取り付け、左右に回転できるようになっているので、直進または円弧状に走らせることができます。
- 機構としては、足の動き、首振りともにこのクランク機構です。
- 曲線部分(車輪・台板)は材料キットの写真のようにルーター加工をしてありますのでカッター、糸のこなどで簡単に切りはなすことができます。(切断部の厚さは約0.5mm)

(注) 各機構は共通のパーツを使っていますので完成後、他の機構を組み立てる場合は分離が必要になります。

学納価格は10%の消費税を含みます。

材料と加工
(木材複合)

材料と加工
(金属複合)

エネルギー変換
(機械複合)

エネルギー変換
(電気複合)

情報基礎

パーツ

備品
(工具・消耗品)

生物育成
(栽培)



材料と加工
〈木材複合〉

材料と加工
〈金属複合〉

エネルギー変換
〈機械複合〉

エネルギー変換
〈電気複合〉

情報基礎

パーツ

備品
〈工具・消耗品〉

生物育成
〈栽培〉



オルゴールを使ってユニークな動力伝達機構を学ぼう。

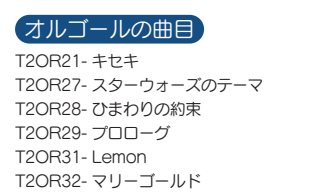

オルゴールの曲目

- T2OR21- キセキ
 - T2OR27- スターウォーズのテーマ
 - T2OR28- ひまわりの約束
 - T2OR29- プロローグ
 - T2OR31- Lemon
 - T2OR32- マリーゴールド
 - T2OR34- 炎
 - T2OR35- 夜に駆ける
 - T2OR36- ドライフラワー
 - T2OR37- アイドル **NEW**
- ※上記の曲以外に選択したい場合
102ページに掲載しています。



333 ファンタジックオルゴール

製作時間 4~5h 学納価格 3,150円

定価 2,864円



- 一つのキットから2種類の作品が選べます。
- シナベニヤのトムソン加工済みにより製作時間の短縮。
- 簡単な木材加工と機械学習が学べます。
- オルゴールによるユニークな動力伝達機構。
- オリジナルの人形を製作することも可能です。
- 上部人形はクランク機構で動き、下部人形はスライダ機構で前後に動きます。

一つのキットで自由に選択、あなたは何を、つくりますか。



310 部品

この材料キットは、写真の5種類に共通です。この作品の前揺動板(カニの目玉とはさみ・ヨット・いるか・ヘリコプター・オートバイ) また後板(かにの足・波板など)は、てこクランク機構と往復スライダ機構のどちらかを使っています。

310 海と乗り物シリーズ

製作時間 6~8h 学納価格 2,500円

定価 2,273円



310P 海と乗り物シリーズ パロニヤ

製作時間 6~8h 学納価格 2,500円

定価 2,273円



オルゴールの曲目

- | | |
|---------------------|-------------------------|
| T2OR21- キセキ | T2OR32- マリーゴールド |
| T2OR27- スターウォーズのテーマ | T2OR34- 炎 |
| T2OR28- ひまわりの約束 | T2OR35- 夜に駆ける |
| T2OR29- プロローグ | T2OR36- ドライフラワー |
| T2OR31- Lemon | T2OR37- アイドル NEW |
- ※上記の曲以外に選択したい場合
102ページに掲載しています。

糸ノコを使用しない
パロニヤ材のキットも
選べます。(新素材)



310P 部品





天板プラスチックも選択できます。
(製作時間は3時間短縮できます。)



天板プラスチックサーフィン人形

天板プラスチック

322P サーフィン人形

製作時間 4~5h 学納価格 2,750円

定価 2,500円



天板木製

322 製作時間 6~8h

品名・材質	寸法 (mm) (厚さ×幅×長さ)	数量
側板 A	50 × 130 × 10	2
側板 B	50 × 82 × 10	2
天板	112 × 140 × 9	1
サーフボード	30 × 120 × 7	1
人形胴体		1
プラスチック		1
人形頭	φ 20 × 15	1

部品袋・金具袋付き

オルゴールの曲目

- T2OR21- キセキ
- T2OR27- スターウォーズのテーマ
- T2OR28- ひまわりの約束
- T2OR29- プロローグ
- T2OR31- Lemon
- T2OR32- マリーゴールド
- T2OR34- 炎
- T2OR35- 夜に駆ける
- T2OR36- ドライフラワー
- T2OR37- アイドル **NEW**

※上記の曲以外に選択したい場合
102ページに掲載しています。



天板プラスチックも選択できます。
(製作時間は3時間短縮できます。)



天板プラスチックスキー人形

天板プラスチック

323P スキー人形

製作時間 4~5h 学納価格 2,750円

定価 2,500円



天板木製

323 製作時間 6~8h

品名・材質	寸法 (mm) (厚さ×幅×長さ)	数量
側板 A	50 × 130 × 10	2
側板 B	50 × 82 × 10	2
天板	112 × 140 × 9	1
プラスチック		1
人形胴体		3
人形頭	φ 18 × 15	1

部品袋・金具袋付き

オルゴールの曲目

- T2OR21- キセキ
- T2OR27- スターウォーズのテーマ
- T2OR28- ひまわりの約束
- T2OR29- プロローグ
- T2OR31- Lemon
- T2OR32- マリーゴールド
- T2OR34- 炎
- T2OR35- 夜に駆ける
- T2OR36- ドライフラワー
- T2OR37- アイドル **NEW**

※上記の曲以外に選択したい場合
102ページに掲載しています。



天板プラスチックも選択できます。(製作時間は3時間短縮できます。)



天板プラスチック釣り人形

天板プラスチック

324P 釣り人形

製作時間 4~5h 学納価格 2,750円

定価 2,500円



天板木製

324 製作時間 6~8h

品名・材質	寸法 (mm) (厚さ×幅×長さ)	数量
側板 A	60 × 130 × 10	2
側板 B	60 × 82 × 10	2
プラスチック		1
天板	112 × 140 × 9	1
人形胴体		1
人形頭		1

部品袋・金具袋付き

オルゴールの曲目

- T2OR21- キセキ
- T2OR27- スターウォーズのテーマ
- T2OR28- ひまわりの約束
- T2OR29- プロローグ
- T2OR31- Lemon
- T2OR32- マリーゴールド
- T2OR34- 炎
- T2OR35- 夜に駆ける
- T2OR36- ドライフラワー
- T2OR37- アイドル **NEW**

※上記の曲以外に選択したい場合
102ページに掲載しています。

材料と加工
(木材複合)

材料と加工
(金属複合)

エネルギー変換
(機械複合)

エネルギー変換
(電気複合)

情報基礎

パーツ

備品
(工具・消耗品)

生物育成
(栽培)



首と前足が共に動き、尾っぽが揺動するカワイさです。

材料と加工
(木材複合)

材料と加工
(金属複合)

エネルギー変換
(機械複合)

エネルギー変換
(電気複合)

情報基礎

パーツ

備品
(工具・消耗品)

生物育成
(栽培)



315 り す

製作時間 5~7h

学納価格 2,750円

定価 2,500円



目玉は立体プラスチック

- 曲線部分は、材料キットの写真のように、ルーター加工をしておりますので、カッター、糸のこなどで簡単に切りはなすことができます。(切断部の厚さは、約 0.5mm)
- アルダー材を使用しているため透明ニス(水性・ウレタンなど)を塗っただけで写真のように仕上がります。白木用ワックス磨きでもよい。
- 機構としては、首と前足は連結され、てこクラック機構で前後に揺動し尾も前後に揺動しますが揺動スライダークラック機構を使っているため速さが変化します。

オルゴールの曲目

- T2OR21- キセキ
 - T2OR27- スターウォーズのテーマ
 - T2OR28- ひまわりの約束
 - T2OR29- プロログ
 - T2OR31- Lemon
 - T2OR32- マリーゴールド
 - T2OR34- 炎
 - T2OR35- 夜に駆ける
 - T2OR36- ドライフラワー
 - T2OR37- アイドル **NEW**
- ※上記の曲以外に選択したい場合 102 ページに掲載しています。

ゼンマイの動力でお好みの作品を作ろう。

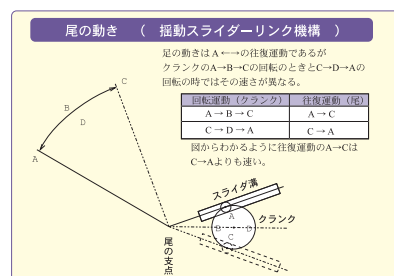
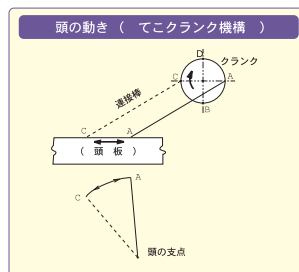

5点のマニュアル付

ゼンマイからの動力で、てこクラック機構と揺動スライダークラック機構の学習

312 アニマルクラック人形

オルゴールの曲目

- T2OR21- キセキ
- T2OR27- スターウォーズのテーマ
- T2OR28- ひまわりの約束
- T2OR29- プロログ
- T2OR31- Lemon
- T2OR32- マリーゴールド
- T2OR34- 炎
- T2OR35- 夜に駆ける
- T2OR36- ドライフラワー
- T2OR37- アイドル **NEW**

製作時間 6~8h

学納価格 2,500円

定価 2,273円



※上記の曲以外に選択したい場合 102 ページに掲載しています。





ユーモラスな動き！



■動き
●口、目玉、腕、胴体、しっぽが、揺動スライダー機構で動きます。



319 恐竜

製作時間 6~8h 学納価格 2,750円

定価 2,500円



オルゴールの曲目

- T2OR21- キセキ
 - T2OR27- スターウォーズのテーマ
 - T2OR28- ひまわりの約束
 - T2OR29- プロローグ
 - T2OR31- Lemon
 - T2OR32- マリーゴールド
 - T2OR34- 炎
 - T2OR35- 夜に駆ける
 - T2OR36- ドライフラワー
 - T2OR37- アイドル **NEW**
- ※上記の曲以外に選択したい場合
102ページに掲載しています。

ポンポコリン、オルゴールに合わせてたぬきが踊る、ゆかいなホバークラフト。



318 たぬき

製作時間 6~8h 学納価格 2,750円

定価 2,500円



■動き
●尾は「りす」の尾の機械と同じ揺動スライダー機構で速さが変化すると共に、尾の動きによって胴が左右に振れます。
●腕はてこクラック機構で、左右に振ります。

■工作
●曲線の部分は材料写真のように外形をルーター加工してあるので作りやすい。
●塗装は自由に彩色してもよいが写真のものは胴と頭・腕・尾を淡く着色し、全体を水性ニスで仕上げている。

オルゴールの曲目

- T2OR21- キセキ
 - T2OR27- スターウォーズのテーマ
 - T2OR28- ひまわりの約束
 - T2OR29- プロローグ
 - T2OR31- Lemon
 - T2OR32- マリーゴールド
 - T2OR34- 炎
 - T2OR35- 夜に駆ける
 - T2OR36- ドライフラワー
 - T2OR37- アイドル **NEW**
- ※上記の曲以外に選択したい場合
102ページに掲載しています。

揺動スライダクラック機構で面白い作品を作ろう。



オルゴールの曲目

- T2OR21- キセキ
 - T2OR27- スターウォーズのテーマ
 - T2OR28- ひまわりの約束
 - T2OR29- プロローグ
 - T2OR31- Lemon
 - T2OR32- マリーゴールド
 - T2OR34- 炎
 - T2OR35- 夜に駆ける
 - T2OR36- ドライフラワー
 - T2OR37- アイドル **NEW**
- ※上記の曲以外に選択したい場合
98ページに掲載しています。

注) 新製品につきましては、実際の商品と多少異なる場合があります。
写真のキットには電動オルゴールが付いていますが実物は手巻きのオルゴールです。

325 動物シリーズ

製作時間 6~8h 学納価格 2,750円

定価 2,500円

品名	寸法 (mm) (厚さ×幅×長さ)	数量
シナベニヤ	130×110×4	
胴体板	130×100×10	1
頭板	75×80×10	1
台板	φ120×10	1
オルゴール支柱	105×27×105	1
オルゴール取付板	55×50×10	1
支柱膜板	67×55×10	1
スライダ取付板	20×15×12	1

部品袋・金具袋付き



バタバタ！キョロ、キョロ ふくろうとそっくりの動きがたのしい！



■動き
●頭、右図のように、揺動スライダリンク機構です。
●左、右の羽根は、連結してあり、ひろげたり、すぼめたりする。
●黒目玉はプラスチック製のケースに入っているので少し動く。

■工作

- 頭、胴、羽根は材料写真のように、外形をルーター加工してあるので作りやすい。
- 塗装は自由に彩色してよしいが、写真のものは、羽根、足尾羽根、頭の上部分を茶色(マホガニー)の水性着色料で塗り透明ニスを塗って仕上げ、現寸で印刷添付してある顔の目、ひげの部分を切り抜いて貼りつけ、その上に添付の動く目玉を貼りつけてある。

317 ふくろう

製作時間 6~8h 学納価格 2,900円

定価 2,636円

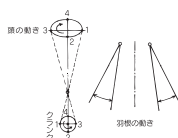

オルゴールの曲目

- T2OR21- キセキ
 - T2OR27- スターウォーズのテーマ
 - T2OR28- ひまわりの約束
 - T2OR29- プロローグ
 - T2OR31- Lemon
 - T2OR32- マリーゴールド
 - T2OR34- 炎
 - T2OR35- 夜に駆ける
 - T2OR36- ドライフラワー
 - T2OR37- アイドル **NEW**
- ※上記の曲以外に選択したい場合
102ページに掲載しています。

学納価格は10%の消費税を含みます。

材料と加工 (木材複合)

材料と加工 (金属複合)

エネルギー変換 (機械複合)

エネルギー変換 (電気複合)

情報基礎

パーツ

備品 (工具・消耗品)

生物育成 (栽培)



楽しく！自由に！作ろう！

電池いらず、オルゴールのゼンマイ動力を使って機械の基本を学ぼう。

材料と加工
〔木材複合〕

材料と加工
〔金属複合〕

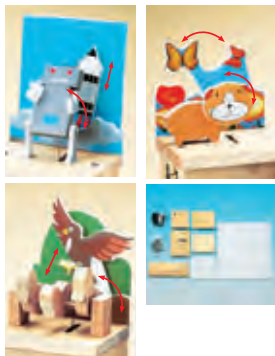

311 ゆらゆらホビーキット

製作時間 6~8h 学納価格 2,300円

定価 2,091円

オルゴールの曲目

- | | |
|---------------------|-------------------------|
| T2OR21- キセキ | T2OR32- マリーゴールド |
| T2OR27- スターウォーズのテーマ | T2OR34- 炎 |
| T2OR28- ひまわりの約束 | T2OR35- 夜に駆ける |
| T2OR29- プロローグ | T2OR36- ドライフラワー |
| T2OR31- Lemon | T2OR37- アイドル NEW |
- ※上記の曲以外に選択したい場合
102 ページに掲載しています。

前足で顔をなで、耳と尾が動く！



316 ねこ

製作時間 6~8h 学納価格 2,783円

定価 2,530円

オルゴールの曲目

- | | |
|---------------------|-------------------------|
| T2OR21- キセキ | T2OR32- マリーゴールド |
| T2OR27- スターウォーズのテーマ | T2OR34- 炎 |
| T2OR28- ひまわりの約束 | T2OR35- 夜に駆ける |
| T2OR29- プロローグ | T2OR36- ドライフラワー |
| T2OR31- Lemon | T2OR37- アイドル NEW |
- ※上記の曲以外に選択したい場合
102 ページに掲載しています。

エネルギー変換
〔機械複合〕

エネルギー変換
〔電気複合〕

ひき出しをあげると、カワイ森の仲間が動き出す。



天板プラスチック

305P ブランコとシーソー

在庫限定

製作時間 5~6h 学納価格 2,648円 定価 2,407円

オルゴールの曲目

- | | |
|----------------------|--------------------|
| T1OR02- 美しき夢見る人 | T1OR11- サクラ |
| T1OR03- 卒業 | T1OR12- ここしかに咲かない花 |
| T1OR04- クリスマスイブ | T1OR13- One Love |
| T1OR07- マイハートウィルゴーオン | ※上記の曲以外に選択したい場合 |
| T1OR10- 星に願いを | 102 ページに掲載しています。 |

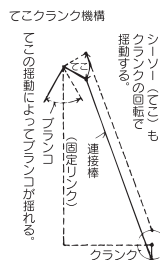

情報基礎

パーツ



416

製作時間 6~10h 単三電池なし 学納価格 3,850円

在庫限定

からくりクロック

定価 3,500円

製作時間 6~10h 単三電池付 学納価格 3,960円

定価 3,600円

機械部分

人形はクランク機構で動いています。1つのキットから下記の動きの人形を選んで組立ます。

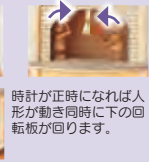
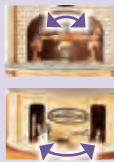

時計が正時になれば人形が動き同時に下の回転板が回ります。

電気部分

オルゴールが動くタイマー回路を組み立てます。

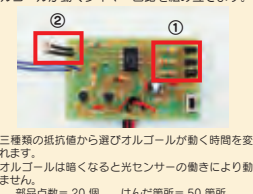

①三種の抵抗値から遊びオルゴールが動く時間を変えれます。
②オルゴールは暗くなると光センサーの働きにより動きません。
部品点数 = 20個 はんだ箇所 = 50箇所



1.5V 電動オルゴールの曲目

- | | | |
|-----------------|----------------------|---------------|
| 15OR01- 星に願いを | 15OR11- クリスマスイブ | 15OR14- ワンラブ |
| 15OR02- ミッキーマウス | 15OR13- マイハートウィルゴーオン | 15OR15- 美女と野獣 |

※上記の曲以外に選択したい場合 102 ページに掲載しています。

備品
〔工具・消耗品〕

生物育成
〔栽培〕

- ベニヤ板は打ち抜き加工しています。
- 単三電池2本
- 機械と電気学習が両方実習できます。
- 電動オルゴールによる動力伝達機構。
- 仕上がり寸法 245 × 160 mm



教育向けの小型マイコンボード

382MB micro:bit マイクロビット導入セット

製作時間 **8~10h**

学納価格 **3,980円**

カバー無し 定価3,618円

383MB micro:bit マイクロビット導入セット

製作時間 **8~10h**

学納価格 **4,100円**

カバー付 定価3,727円

マイクロビット導入セットは、使い始めるための必要なすべてのものがそろっています。
このセットには、マイクロビット、USB ケーブル、単3 電池ホルダー、単3 電池、カバーが含まれています。
また、マイクロビットを使い始めるための簡単なスタートガイドもついています。
電池ボックスを使えば、どこでも使えるウェアラブルIoT デバイス等に应用可能。

マイクロビットは多彩な機能を備えているマイコンボードです。

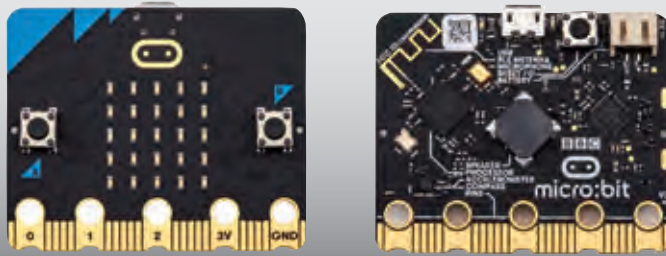

ウェブブラウザからプログラムすることができます。

ウェブブラウザからブロックエディター、Javascript、Python、Scratchなどを使ってプログラムすることができます。ソフトのインストールは必要ありません。



一仕様一

- プロセッサ: Nordic Semiconductor nRF52833
- インターフェース: NXP KL27Z, 32kB RAM
- Bluetooth 5.0 (2.4GHz帯) 搭載
- メモリー: 512kB Flash, 128kB RAM
- 電源: 5V (microUSBポート経由) と 3V (エッジコネクタ/電池ボックス経由 JST製PHコネクタ2ピン)
- LED × 25個 (光センサー兼用)
- ボタンスイッチ × 2個
- 加速度センサ × 1個
- 磁力センサ × 1個
- マイク × 1個
- スピーカー × 1個
- タッチ検出機能: ロゴマーク
- 外部モジュールに供給可能電流: 200mA
- ソフトウェア: C++, MakeCode, Python, Scratch
- サイズ: 43 × 52 × 11 mm (コネクタ部含む)
- 重さ: 9 g



商品をチェック

※ボードのシルク印刷部分の色はご指定不可です。
※本製品は工事設計認証 取得済 (マーク表示は説明書記載となっております)

旧バージョンをご使用中の方へ

micro:bit 旧バージョンは、micro:bit v2.2 発売後も引き続きご使用可能です。
各種開発環境も micro:bit v2.2 対応のためアップデートされますが、ブラウザ版、アプリ版含めすべての開発環境で旧バージョンもプログラミング可能となります。
また、旧バージョンの開発環境で作ったプログラムをアップデート後の開発環境で開くこともできます。旧 micro:bit / micro:bit v2.0 に書き込むことも可能です。

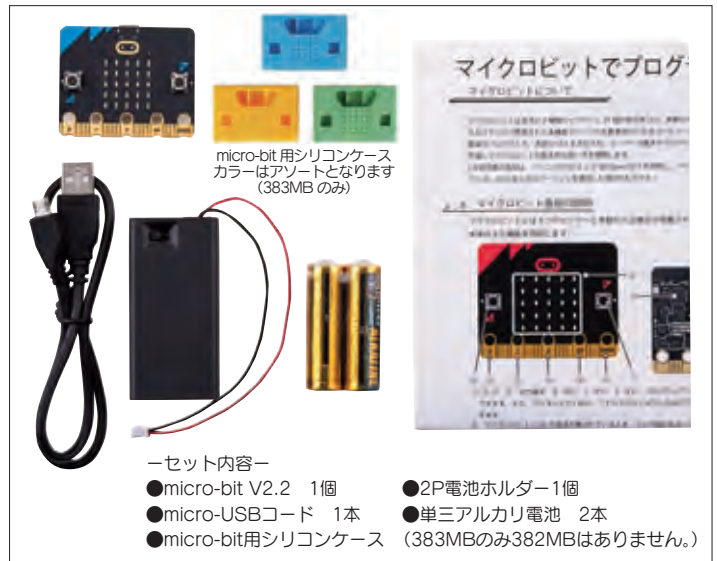

一セット内容一

- micro-bit V2.2 1個
- micro-USBコード 1本
- micro-bit用シリコンケース (383MBのみ)
- 2P電池ホルダー1個
- 単三アルカリ電池 2本
- micro-bit用シリコンケース (383MBのみ382MBはありません。)

CH12A72WPO 12ポートUSB充電器(USB TYPE-A)

製作時間 **8~10h**

学納価格 **8,700円**

定価7,909円

タブレットの充電や教材の電源に便利!
最大12ポート同時使用可能!



☆商品仕様

- 入力: AC100V 50/60Hz
- 出力: DC5V 14.4A 72W(12ポート合計)
- 使用温度範囲: -10°C~40°C
- 付属電源コード: 約1.5m
- 屋内専用
- 冷却ファン内蔵
- 商品寸法: 約152.0×86.0×33.5mm
- 商品質量: 約310g(付属品除く)

☆商品特徴

- USB-Aポートは1ブロック×4ポート、合計最大DC5V4.8A(24W)となります
- USB-A各4ポート×3ブロック合計12ポート、合計出力 DC 5V14.4A(72W) となります
- USBケーブルは付属していません



背面に強力なマグネットが付いております。



材料と加工
(木材複合)

材料と加工
(金属複合)

エネルギー変換
(機械複合)

エネルギー変換
(電気複合)

情報基礎

パーツ

備品
(工具・消耗品)

生物育成
(栽培)

384MEN Experiment Box Kit (実験ボックスキット)

学納価格 **10,740円**

定価 9,763円

micro:bitを使用して回路を制御する方法を学習します。14個のコンポーネント (micro:bit別売り) 実験ボックスは、プロの実験装置と実際の物理学習状況に基づいた多機能ボックス実験装置です。プログラミングによって物理回路を制御する方法を学習します。



商品をチェック



-仕様-
14種類の電子パーツ
コーディング言語: makecode \ python \ C ++
電源: 2 x AA
接続: バナナプラグケーブル
サイズ: 25X17.6X3.8cm
重量: 885.5g

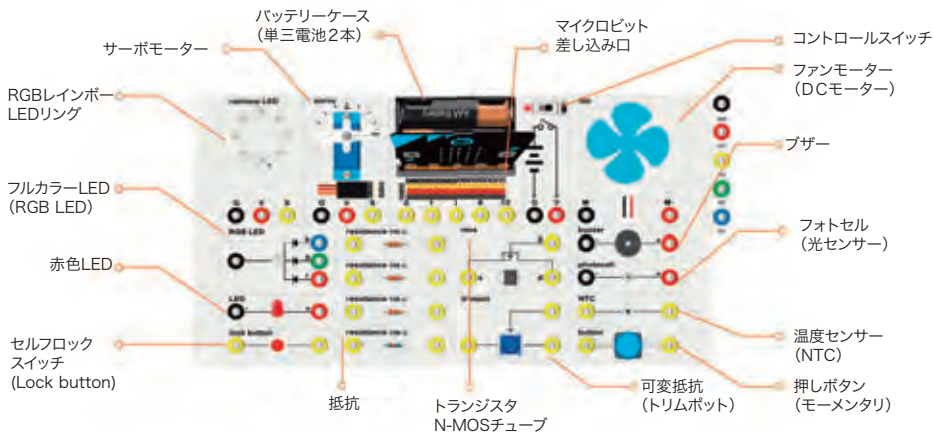

micro:bit Smart Cutebot スマートキューボット

Cutebotは、デュアル高速モーターで駆動されるリアドライブスマートカーです



商品をチェック

383MCN Smart Cutebot
micro-bit無し
学納価格 **6,600円**
定価 6,000円

383MCT Smart Cutebot
micro-bit付
学納価格 **9,600円**
定価 8,727円

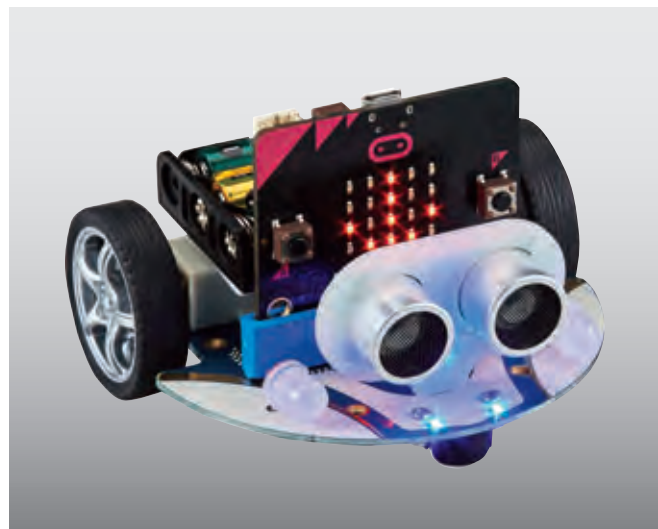

micro-bit無しの写真になります。

Cutebotには、超音波センサーと距離センサー、下部の2つのRGB LEDヘッドライトとクリアランスランプ、2つのライントラッキングプロープ、ホーンとしてのアクティブブザーなど、多くの搭載機器があります!最初のスマートカーを運転しましょう!

アイテム	仕様	規格
動作電圧	3.5V - 5V	単4電池 3本
寸法	85.68mm X 85.34mm X 38.10mm	
ブザー	アクティブなブザーがP0Iに接続します	
赤外線制御	P16に接続	
RGBヘッドライト	2 x RGB	
レインボーLED	2 x NeopixelはP15に接続します	
接続	IICポート (P19、P20)、超音波ポート、P1、P2 (GVSリードアウト)	
モーターの種類	GA12-N20 DCマイクロギア減速モーター (300 RPM)	
超音波センサータイプ	HC-SR04 (2cm-400cm非接触距離検出、精度±1.5mm)	

396MCB -ブルー
396MCO -オレンジ
396MCG -グリーン
**micro:bit
シリコンケース**

学納価格 **550円**

定価 500円

薄くて扱いやすいシリコンケース
新しいマイクロビットに対応しています。



ブルー・オレンジ・グリーンからお選びください
マイクロビットは別売りになります。

396MKP クリップ付コード
5本セット

学納価格 **440円**

定価 400円



赤、黒、白、黄、緑、各1本
リード線長さ=45cm
線径: 約1.8mm
許容電流: 0.5A
クリップ大きさ=全長約28mm

369MWP 3V
ウォーターポンプ

学納価格 **880円**

定価 800円

3Vウォーターポンプは、DCマイクロ水中ポンプ
の一種です。オスとメスのデュボンラインコネクタ
を装備し、多くの状況で使用される噴水や吸水
システムに非常に便利に適用できます。



ウォーターポンプ 透明チューブ

アイテム	仕様	規格
動作電圧	DC 3.3-4.5V	
使用方法	潜水型	
動作寿命	200時間プラス	
入口の直径	5mm	
排水口の直径	4.5mm	
送り出し	0.3~0.8メートル	
重量	28g	



micro:bit Programcar (プログラムカー)

モーター制御、ブザー制御、LEDコントロールの教材

386MYN プログラムカー
micro-bit無し

学納価格 **3,000円**
定価 2,727円

386MYT プログラムカー
micro-bit付

学納価格 **5,950円**
定価 5,409円

プログラミングとDIYを組み合わせたプログラミングカーの教材です。

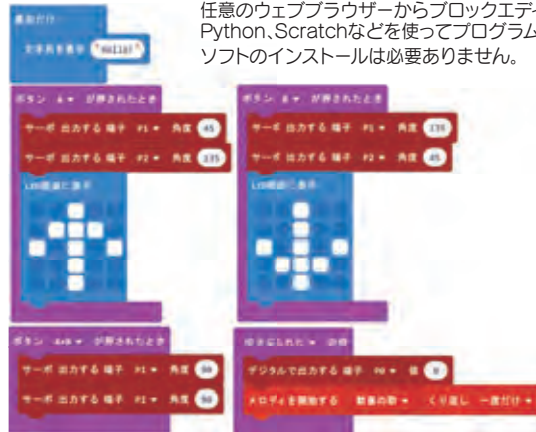

任意のウェブブラウザからブロックエディター、Javascript、Python、Scratchなどを使ってプログラムすることができます。ソフトのインストールは必要ありません。

micro:bitを使用して2輪車を作ることができるパッケージキットです。二つの回転サーボモーターによって駆動する、2輪プログラムカーです。

自律駆動やBluetoothによるリモートコントロール、もしくは無線機能を利用し、もう一台のmicro:bitによる操作などで動かすことが可能です。サーボの速度はPWM信号を変更するだけで制御でき、Microsoft PXTブロックエディタのサーボブロックを使用して簡単に実行できます。micro:bitのセンサーを使い、モーター、ブザー、LEDをコントロールするプログラムを作成できます。



モーター制御

ブザー制御

LEDコントロール

上記のプログラムができます。

プログラミングはブロックを組み合わせます。

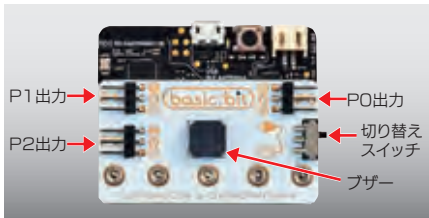
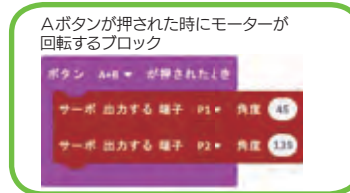

ブレイクアウトボード使用ピン番号
P1:サーボモーターの制御(拡張用)
P2:サーボモーターの制御
P0:ブザー



- 車体 x 1セット
- 電池ホルダー単三 2P x 1個
- micro:bitブレイクアウトボード x 1セット
- 回転サーボモーター x 2個
- サーボモーター軸パーツ 3種 x 各2個
- ブレイクアウトボード用 取付けネジ x 7本(内5本使用)
- M2 x 8mm タッピングネジ x 2本
- M2 x 5mm タッピングネジ x 1本

※品質向上の為キットの仕様を変える場合があります。

396BBP micro-bit
ブレイクアウトボード

学納価格 **1,080円**
定価 982円

micro:bitの基本的なブレイクアウトボードです。ボード上にブザーと3つのグループのGVSピン(P0 / P1 / P2)があります。GVSピンの各グループは、micro:bitのIOポート、3Vポート、およびGNDポートを個別に引き出します。



基板に切り替えスイッチが付いておりP0出力がブザーのどちらかを選べます。*micro:bitは別売りになります。

アイテム	仕様	規格
電圧	電圧: 3.3V	(micro:bitで駆動)
基板寸法	51.7mm x 29.1 mm	
ブザー	ブザーがP0になります。	
IOポート	3 = P0(ブザーと切り替え)、P1、P2	
取付け用ネジ	7本	(内5本使用)

396SMP 回転サーボ
モータ3V

学納価格 **924円**
定価 840円



アイテム	仕様	規格
動作電圧	3.0V-5.5V	
出力トルク	1.6KG / CM	
速度	サーボの速度はパルス幅によって調整されます。micro:bitの場合は3V	
その他のコンポーネント	固定ネジ、多機能ステアリングホイール。	
回転角度	360°	
サーボタイプ	デジタルサーボ	

学納価格は10%の消費税を含みます。

材料と加工 (木材複合)

材料と加工 (金属複合)

エネルギー変換 (機械複合)

エネルギー変換 (電気複合)

情報基礎

パーツ

工具・消耗品

生物育成 (栽培)



384RB 6IN1 Ring:bit BricksPack (リング:ビットブリックパック)

マイクロ:ビット用のレゴ互換のビルドおよびコーディングキット(マイクロビット別売り)

1つのキットに6つ作品:信号機、ブロックカー、温度制御ファン、デスクランプワイパー、トレビュシェットなど、6つの作品を選んで作成できます。
設計された組み立て手順で子供たちはコーディングを簡単に学ぶことができ、興味深い方法でブロックを構築する方法も学ぶことができます。
200個のブロックから、子供たちはこれらの豊富なブロックを使用して、より好きな形を作ることができます。

学納価格 **8,250円**

定価 7,500円



内容



リング:ビット拡張ボードについて

- (1) micro:bitの3つのGPIOポートを拡張します。
- (2) P0 / P1 / P2ポートを共通のGVSポートに変換します。
- (3) 車または他の付属品を運転するための3個のAAA電池を搭載。

ブロックカー

ボタンA + Bを押している間、車は全速力で移動します。
全速力で右側に曲がるためのボタンA。
全速力で左側に曲がるためのボタンB。
全速力で戻するために画面が下向きになります。車を振って停止します。

デスクランプ

周囲の光が少ないときに自動的に点灯し、戻り値が設定値より高いときに消灯します。

温度制御ファン

値が28度を超えると、ファンが回転します。26度未満の間、ファンは回転を停止します。

ワイパー

ボタンAを押すと、ワイパーが機能し始めます。
ボタンBを押している間、ワイパーは機能を停止します。

トレビュシェット

ボタンAを押すと、トレビュシェットは発射命令を実行し、自動的に元の発射状態に戻ります。

信号機

電源を入ると、赤いLEDが3秒間点灯し、最後に黄色が1秒、緑色が3秒で点灯します。



384SC スマートコーディングキット: micro:bit用ウェアラブル電源拡張キット (micro:bitボードなし)

アイデアを現実に変えて、より多くの子供たちを作り手にしましょう!

学納価格 **1,400円**

定価 1,273円



簡単な組み立て

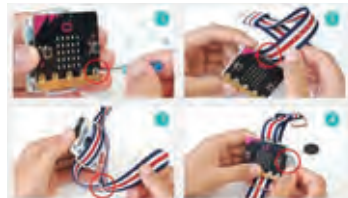

内容



特徴
簡単な組み立て : 4つの手順で簡単取り付けができます。
創造性 : MakdecodeおよびScratchプログラミングに適しております。
子供たちは、サイコロゲーム、体温計、コンパス、歩数計、音楽の再生、ワイヤレス制御など、多くのパターンを作成できます。
ボタン電池 : USBケーブル又は大きい電池ホルダーなしで動作します。ボタン電池は2025になります。

材料と加工
(木材複合)

材料と加工
(金属複合)

エネルギー変換
(機械複合)

エネルギー変換
(電気複合)

情報基礎

パーツ

備品
(工具・消耗品)

生物育成
(栽培)



387 Micro:bitスターキット

子供のためのMicro:bitスターキット
micro:bit基本的なDIYプログラミング、電気を学ぶ多彩なアクセサリ

学納価格 **7,286円**
定価 6,624円



特徴

Micro:bitスターキットは、電気回路とプログラミングの知識を学ぶための玄関口にいる人々のために設計されています。キットには、LED、ボタン、ブザー、温度センサー、ステアリングエンジン、モーターなどの基本的な電子部品が含まれています。

複数のプログラミング言語

このmicro:bitスターキットは、Makecodeグラフィカルプログラミング、JavaScriptプログラミング、Python、その他のプログラミング方法をサポートしています。子供たちはプログラミングを使用して、自分の望むことを実現できます。それはプログラミングへの子供たちの興味をより良く改善します。

すべてのコンポーネントで、ユーザーが電子回路、コンポーネント、および基本的なプログラミングの原則を習得できるように、14のレッスンを提供します。

※マイクロビットは別売りになります。

388 Motor:bit(モータービット)

学納価格 **2,937円** 定価 2,670円 **在庫限定**

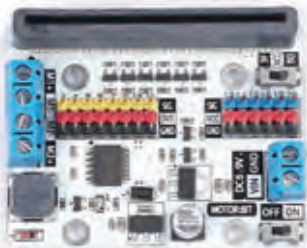

マイクロビットで2つのDCモーターをコントロールするボードです。シングルチャンネルの最大駆動電流は1.2Aです。14チャンネルI/Oポートを拡張し、GVSピンで引き出します。その中で、6つのポートが3V / 5V電圧スイッチをサポートします。パッシブブザーが1つ搭載されています。

388KY モータードライバー 拡張ボード

学納価格 **2,400円** 定価 2,182円



Micro:bitボードがDCモーターを駆動するのを容易にするためのモータードライバーです。



特徴

4つのモーター制御モード:前進/後退/ブレーキ/停止。
3Pinヘッダ接続へのアクセス
3.3Vおよび5Vの電圧レギュレータチップと統合シリアルポート通信ピン付き
※写真のモーターと付属品は別売りです。

パラメーター

VM入力電圧:DC 5-10.8V
駆動部の動作電流:≤700mA
モーター出力構成:ダブルHブリッジ
使用温度:0~50
サイズ:70mm×58mm

389 Octopus:bit(オクトパスビット) for Micro:bit

Octopus:bitは、micro:bit用のブレイクアウトボードの一種です。micro:bitボードのGPIOポート、シリアルポート、IICポート、SPIポートを引き出すことができます。Octopus:bitの最大の機能は、一部のGPIOポートの電気レベルを切り替えることができることです。これにより、micro:bitを5Vセンサーに適合させることができます。

学納価格 **2,897円**
定価 2,634円



※マイクロビットは別売りになります。

特徴

入力電圧:3.3V(micro:bitのエッジコネクタから給電)すべてのGPIOポート(P0~P16、P19~P20)を拡張します。

各I/Oポートの下には、VCCとGND用のピンがあります。これらのピンはさまざまな色で区別されているため、拡張モジュールを簡単に接続できます。ピンの広がり、Octopusシリーズの製品と完全に互換性があります。

電圧ブラストモジュールを使用すると、電圧スイッチを介してP8、P9、P11~P16の動作電圧を3.3Vと5Vの間でシフトできます。シリアルポート、I2Cポート、およびSPIポートを引き出します。このうち、I2Cは3チャンネルのI2Cデバイスを接続でき、SPIは2チャンネルのSPIデバイスを接続できます。

2つのブレイクアウトボード間の直接シリアルポート通信に使用できます。

387BBA Micro:bitブレッドボードアダプター

Micro:bitブレッドボードアダプターは、Micro:ビットのすべてのピンを拡張できるため、ブレッドボード上に簡単な回路を作成できます。

学納価格 **1,089円**
定価 990円

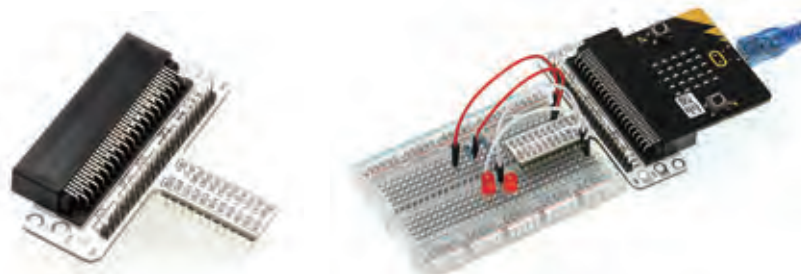

特徴

Micro:bitブレッドボードアダプターは、Micro:bitをベースにしたブレッドボードピンボードです。ブレッドボードに直接接続できます。このアダプターを使用して、Micro:bitブレッドボードでさまざまなDIY作成を開始できます。

Micro:bitスターキットに付属しているアダプターと同じ物になります。

※マイクロビットは別売りになります。

材料と加工 (木材複合)

材料と加工 (金属複合)

エネルギー変換 (機械複合)

エネルギー変換 (電気複合)

情報基礎

パーツ

工具・消耗品

生物育成 (栽培)



Futureaudio フューチャーオーディオ

YS-060 Bluetooth付き

YS-060R Bluetooth無し



技術基準適合証明取得済み

製作時間 8~9h 学納価格 4,850円
定価 4,409円製作時間 8~9h 学納価格 4,350円
定価 3,955円Bluetooth 搭載の小型ステレオオーディオ
ワイドFM対応・スマートフォンにも充電が可能!

仕様

- リチウム電池 3.7V 約500mA
- ワイドFMラジオ
- Bluetooth
- USB出力端子
- 2スピーカー (ステレオ)
- 三相交流発電機
- ソーラーパネル
- LEDライト (センサー機能付)
- 液晶パネル(バックライトフルカラーLED)



本体寸法:W135×D80×H80

液晶パネルの色をかえる事ができます。

液晶パネルのバックライトにフルカラーLEDを搭載しています。
赤、緑、青のスライドスイッチの組み合わせでいろいろな色に変える事ができます。

スライドスイッチの組み合わせで色を変更できます。



FMラジオ
Bluetooth
外部音声入力
切り替え

ボリューム

FMラジオ選択時
ラジオ局チューニング
Bluetooth接続時
選曲ボタン



電源スイッチ 時計設定 アラーム設定 液晶バックライト
カラー切り替えスイッチ



ライトスイッチ 暗くなると点灯する機能付
USB 出力スイッチ AUX IN
オーディオ入力

材料と加工
(木材複合)材料と加工
(金属複合)エネルギー変換
(機械複合)エネルギー変換
(電気複合)

情報基礎

パーツ

備品
(工具・消耗品)生物育成
(栽培)



機能 ダイナモ+リチウムイオン電池+USB出力電源+ワイドFMラジオ (発電) (500mA)



学習要素 = 電気エネルギー変換の応用

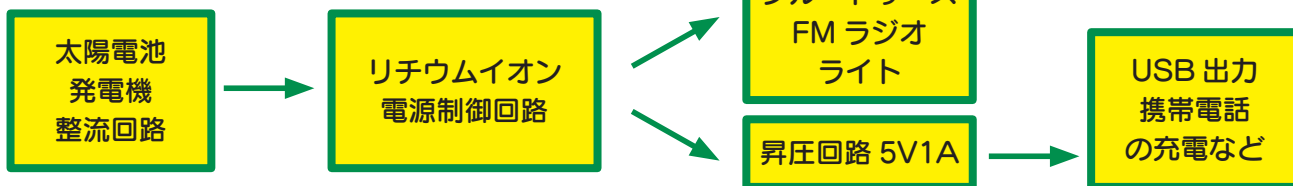

製作前のはんだテスト

製作基板にはんだの練習と導通確認ができる所があります。導通確認は太陽電池又は手回し発電機を使います。

製作内容 直流安定化回路と電源回路の製作

取り付け部品点数 = 34
はんだづけ箇所 = 67
基板サイズ = (約) 70 × 50 mm
基板と同じ台紙にパーツがついており確認が容易です。

はんだテストをするところ

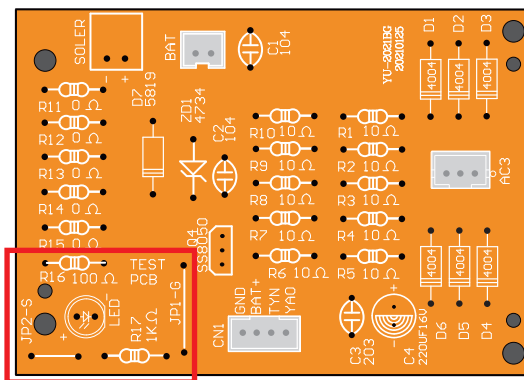

自分だけのオリジナルパネルを作ろう

エネルギー変換 + 情報

コンピュータを利用したデジタル作品製作
上面透明パネルのところに
デザインした紙を
飾る事が出来ます。



注意 作品の製作には、本キットとは別に印刷用の用紙とプリンタが別途必要になります。

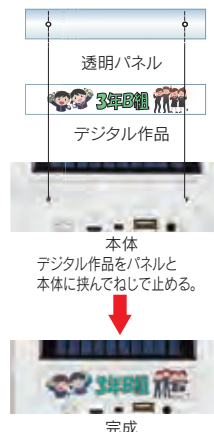
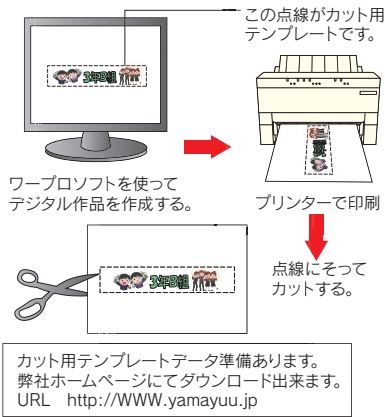

Microsoft Word は米国 Microsoft Corporation の米国及び他国における登録商標です。

材料と加工 (木材複合)

材料と加工 (金属複合)

エネルギー変換 (機械複合)

エネルギー変換 (電気複合)

情報基礎

パーツ

備品 (工具・消耗品)

生物育成 (栽培)

**NEW** HR-200Y 木製2バンドラジオ

製作時間 5~10h

学納価格 3,400円

定価 3,091円

木製ケースのラジオです。
好きな色を塗ってお好みのラジオに仕上げましょう。

5月発売予定



※撮影商品の塗装は106ページ掲載のソリッドカラーで塗装しております。



取付け部品点数 15点
はんだづけ 37点

- DSP方式IC採用で調整不要
- AM、FM、ワイドFMに対応
- FM/AM高周波基盤組立済み
- 製作部は増幅回路になります。
- 使用電源：単三×3

※DSP(Digital Signal Processor)方式とは、選局、検波、復調といった受信する処理を全てデジタルで行う新しい方式のことです。

HR-200PK FM/AM 2バンドラジオキット / パネル付き

製作時間 5~8h

学納価格 3,000円

定価 2,728円

HR-200K FM/AM 2バンドラジオキット / パネルなし

製作時間 5~8h

学納価格 2,600円

定価 2,364円

FM/AM 2バンドラジオキット完成写真



FM/AM 2バンドラジオキット用パネル



取付け部品点数 15点
はんだづけ 37点

- DSP方式IC採用で調整不要
- FM/AM高周波基盤組立済み
- AM、FM、ワイドFMに対応
- 製作部は増幅回路になります。
- 使用電源：単三×2

材料と加工
(木材複合)材料と加工
(金属複合)エネルギー変換
(機械複合)エネルギー変換
(電気複合)

情報基礎

パーツ

備品
(工具・消耗品)生物育成
(栽培)



木製ラジオ！
素敵なオリジナルラジオを作ってみよう。
 3種類の材料からケースが選択できます。

在庫限定



- DSP方式IC採用で調整不要！
- AM、FM、ワイドFMに対応！
- FM/AM 高周波基盤組立済み
- 製作部は増幅回路になります。
- 使用電源：単三×3

※ DSP(Digital Signal Processor)方式とは、選局、検波、復調といった受信する処理を全てデジタルで行う新しい方式のことです。

在庫限定

455P もくもくラジオ2
パイン材

製作時間 **5~8h** 学納価格 **3,100円**

定価2,818円

※単三電池付きは学納価格が3,060円になります。



在庫限定

455A もくもくラジオ2
アガチス材

製作時間 **5~8h** 学納価格 **3,100円**

定価2,818円

※単三電池付きは学納価格が3,060円になります。



電気製作部



取付け部品点数 **14点**
 はんだづけ **28点**

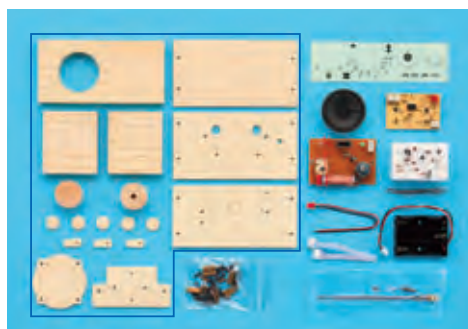

455 FM/AM ラジオ制作キット

製作時間 **5~8h**

学納価格 **2,200円**

在庫限定

定価2,000円

もくもくラジオ2の電子パーツだけのキットになります。

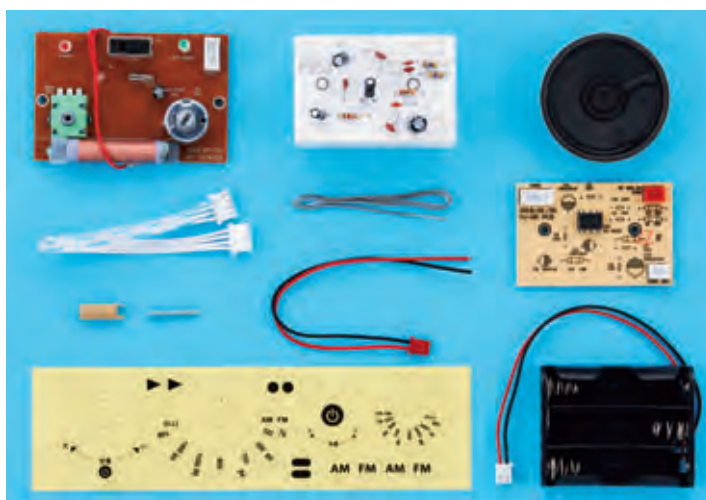

- DSP方式IC採用で調整不要！
- FM/AM 高周波基盤組立済み
- AM、FM、ワイドFMに対応！
- 製作部は増幅回路になります。
- 使用電源：単三×3

材料と加工
(木材複合)

材料と加工
(金属複合)

エネルギー変換
(機械複合)

エネルギー変換
(電気複合)

情報基礎

パーツ

備品
(工具・消耗品)

生物育成
(栽培)

**YL-061B G- パワーライト**製作時間 4~6h 学納価格 2,900円
定価 2,636円**YL-061N G- パワーライト** (ブザー・チップLEDなし)製作時間 4~6h 学納価格 2,600円
定価 2,364円

コンパクトで防災に役立つ多機能ライト スマートフォンにも充電可能！



YL-061N にはブザーと太陽電池の
チップLED が付いておりません。
サイズ：約幅 32 × 奥行 170 × 高さ 45mm

三つの充電方法

ハンドルでのダイナモ充電



三相交流発電機

パソコン USB 端子からの充電



太陽電池からの充電



USB から充電する Micro USB2.0 Micro-B のコードは付属しております。

携帯電話への充電

内蔵リチウムイオン電池に充電してスマートフォンに充電できる5V 1Aの電力に変換して携帯電話を充電します。

内蔵リチウム電池が自然放電しないように、USB出力のスイッチがあります。



USB出力のスイッチ

材料と加工
(木材複合)材料と加工
(金属複合)エネルギー変換
(機械複合)エネルギー変換
(電気複合)

情報基礎

パーツ

備品
(工具・消耗品)生物育成
(栽培)



太陽電池にチップ LED が内蔵されています。

(YL-061N にはブザーと太陽電池のチップ LED が付いておりません。)

白色 LED 5 個点灯



ブザーと同時に赤色 LED 1 個点滅



- ◆ 製作基板は本体と接続しやすいコネクター接続になっています。

取付け部品点数
17 点
はんだづけ
33 カ所



- ◆ 部品台紙は組み立て基板と同じ寸法になっています。



ダイナモハンドルを回して LED を点灯させよう。

製作前のはんだ練習

発電機を使って導通テスト

はんだの練習と導通確認ができる基板が付いています。

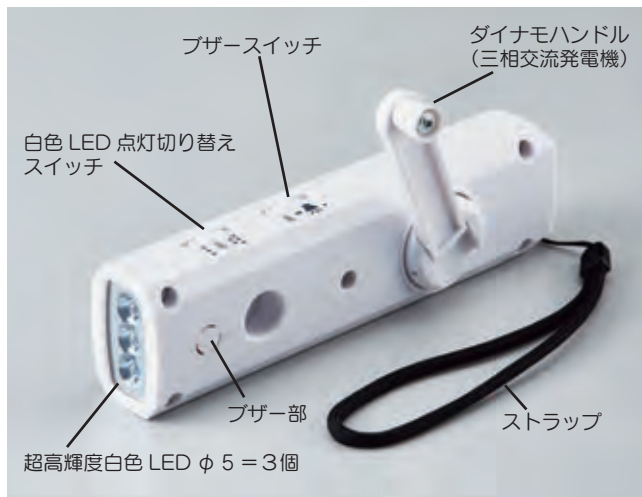
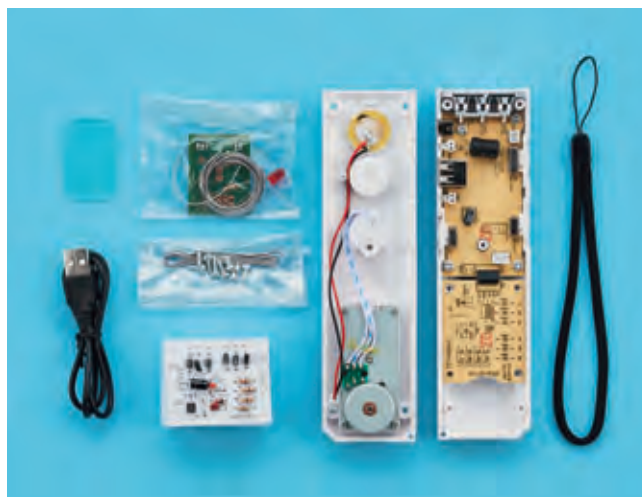

※ YL-061N にはブザースイッチとチップ LED のスイッチが付いておりません。



※写真の AC アダプターと仕様が変わる場合があります。

別売り USB/AC アダプター

学納価格 **750 円**
定 価 682 円

- 5V1000mA
- 充電コードは付属のコードを使います。

別売り 携帯充電コード

学納価格 **337 円**
定 価 306 円

docomo, softbank
Micro-USB
Lightning
3 種類コネクターセット

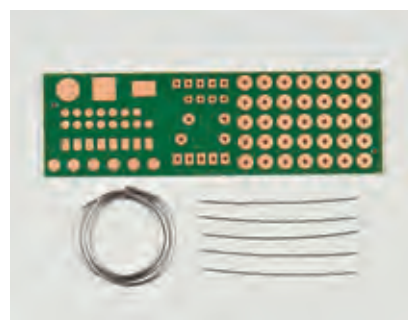

製作前のはんだ練習

別売り

はんだ練習基盤 学納価格 **125 円**
定 価 114 円

材料と加工
(木材複合)

材料と加工
(金属複合)

エネルギー変換
(機械複合)

エネルギー変換
(電気複合)

情報基礎

パーツ

備品
(工具・消耗品)

生物育成
(栽培)



LED ライトと夜間安全警告灯がついたコンパクトなライト。

NEW 457 ソーラーチャージャー 2

製作時間 4~6h 学納価格 2,300円
定価 2,091円
6月発売予定

- 太陽電池で発電した電気をリチウムポリマー電池に充電して LED ライトを点灯させます。
- 後部に LED の点滅ライト（夜間警告灯）。 ● 携帯電話充電回路付き（出力 5V1000mA）
- USB 充電ケーブル付

太陽電池で発電



充電したエネルギーを光エネルギーに変換



点滅 LED で夜間警告灯



組立基盤と部品

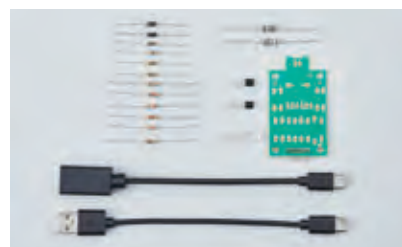

製作箇所 取付部品数 = 16 はんだ付け箇所 = 34

リチウムポリマー電池には過充電・過放電回路がついております。



- 緊急時には携帯電話も充電できます。（出力 5V1000mA、機種によっては充電しない場合があります。）

※量産品は品質向上のため商品を変更する場合があります。

材料と加工
(木材複合)材料と加工
(金属複合)エネルギー変換
(機械複合)エネルギー変換
(電気複合)

情報基礎

パーツ

備品
(工具・消耗品)生物育成
(栽培)



小型で日常生活に持ち歩けるコンパクトなライト。

在庫限定



456 ソーラーチャージャー

製作時間 4~6h 学納価格 2,300円

定価 2,091円

- 太陽電池で発電した電気をリチウムポリマー電池に充電して LED ライトを点灯させます。
- スイッチの ON/OFF 以外に AUTO にすると暗くなるとライトが自動に点灯する機能があります。
- USB 充電ケーブル付

太陽電池で発電



充電したエネルギーを光エネルギーに変換



組立基盤と部品

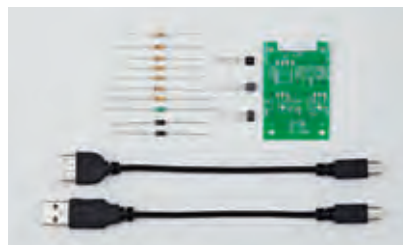

製作箇所 取付部品数 = 14 はんだ付け箇所 = 36

リチウムポリマー電池には過充電・過放電回路がついております。



●緊急時には携帯電話も充電できます。(出力 5V1000mA、機種によっては充電しない場合があります。)

※量産品は品質向上のため商品を改良する場合があります。

製作前のはんだ練習

別売り

はんだ練習基盤 学納価格 125円 定価 114円

●付属の USB コードを使い 5V の USB/AC アダプターやパソコンからソーラーチャージャーに充電できます。



別売り USB/AC アダプター

学納価格 750円 定価 682円

- 5V1000mA
- 充電コードはソーラーチャージャー付属のコードを使います。

別売り 携帯充電コード

学納価格 337円 定価 306円

docomo, softbank Micro-USB Lightning 3種類コネクターセット

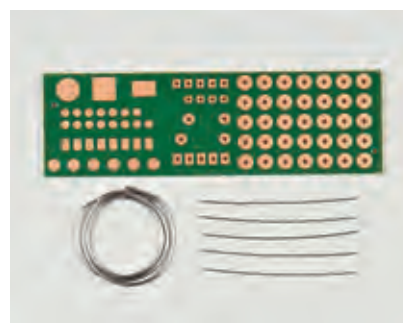

※写真の AC アダプターと仕様が変わる場合があります。

材料と加工 (木材複合)

材料と加工 (金属複合)

エネルギー変換 (機械複合)

エネルギー変換 (電気複合)

情報基礎

パーツ

備品 (工具・消耗品)

生物育成 (栽培)



材料と加工
(木材複合)

材料と加工
(金属複合)

エネルギー変換
(機械複合)

エネルギー変換
(電気複合)

情報基礎

パーツ

備品
(工具・消耗品)

生物育成
(栽培)



★4W 蛍光管

★懐中電灯
φ5 × 4/13 超高輝度 LED

- 蛍光灯：4W 蛍光管
- 懐中電灯：φ5 × 13⁴ 超高輝度 LED
- 電源：UM3 × 4個付き

0202 4WFL 13LEDF TWO WAY LIGHT

製作時間 **8~10h** 学納価格 **2,310円**

定価 2,100円



蛍光灯：4W



懐中電灯：φ5 × 4LED



懐中電灯：φ5 × 13LED

■製作基盤



製作部品 12点



製作部品 11点



◆ 超高輝度LED × 12個

左右回転

前後回転

◆ 常夜灯センサー

◆ 常夜灯

◆ 主電源スイッチ

◆ 常夜灯スイッチ

0205A LED デスクスタンド

製作時間 **4~5h**

学納価格 **2,600円**

定価 2,364円

- 電源：単3電池 × 4本付・ACアダプター (5V) 別売
- スタンド部：超高輝度白色LED5 φ12個
- 常夜灯：高輝度5 φLED1個



● 12LED ● 4LED

2段階調光

● 常夜灯
光センサー (CdS) で暗くなると自動点灯します。

◆ 電源入力端子
別売のACアダプタ (6V) が使えます。

別売

USB/AC アダプター

学納価格 **750円**

定価 682円

- 5V 1000mA
- 接続はLEDデスクスタンドに付属しているコードを使用します。



上下回転

練習基板がセットになっています。



音に反応してLEDが自動点灯 音センサーを使った教材



材料と加工
〈木材複合〉

材料と加工
〈金属複合〉

エネルギー変換
〈機械複合〉

エネルギー変換
〈電気複合〉

情報基礎

パーツ

備品
〈工具・消耗品〉

生物育成
〈栽培〉

回路の組み立て



音センサー回路

切替スイッチ



音センサーマイク

YS-14 音あんどん

製作時間 6~8h

学納価格 2,200円

定価 2,000円

- 音センサーが反応してLEDが一定時間(約60秒)点灯します。
- 木材部分は加工済みになっており組み立てのみでも完成できます。
- 木材部分を少しアレンジする事で少し違った作品にする事もできます。
- 音センサー回路の組み立てと回路の働きを学習します。
 - ・取付け部品点数=23
 - ・はんだづけ=47
- スライドスイッチによりLEDを常時点灯か音センサーを選べます。
- 仕上り寸法=約125×90×85mm



品名・材質	寸法(mm)	数量
側板(加工あり)	12×90×120	2
中板	12×30×77	1
側板ベニヤ板(加工あり)	3×70×120	2
天板ベニヤ板(加工あり)	3×82×90	1
シェード(乳白色PP板)	150×150	1
電子パーツ袋		一式
電池ホルダー	単三2Pリード付き	1
単三電池		2
ねじ袋		一式



YS-16 かんたん回路ランプ

製作時間 4~6h

学納価格 1,100円

定価 1,000円

回路の勉強をしよう!

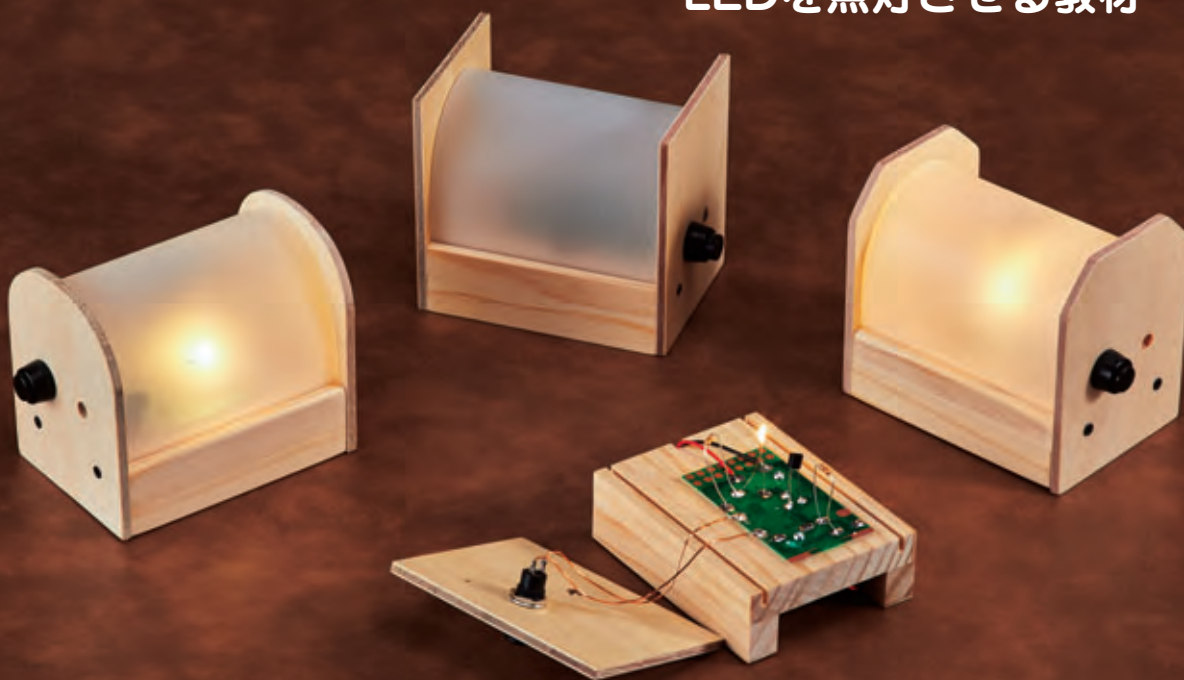
4種類の回路から選んで
LEDを点灯させる教材

LED点灯回路

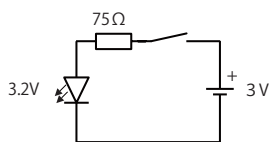

LEDを保護するために抵抗を取り付けて電流を調整した回路。

トランジスタスイッチング回路

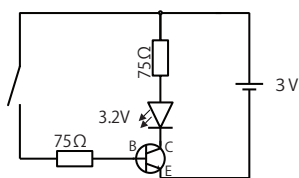

トランジスタを利用して電氣的にON/OFFできるスイッチ回路でLEDを点灯させます。

光センサー回路

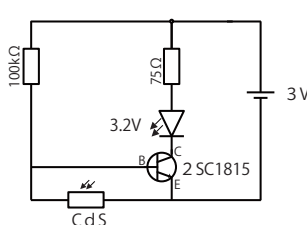

CdSセルをつかって暗くなった時にLEDが点灯する回路。

タイマー回路

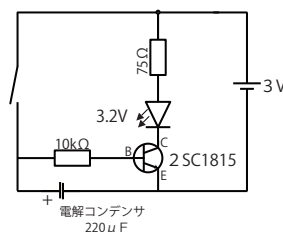

コンデンサーの蓄電動作の回路を作ります。

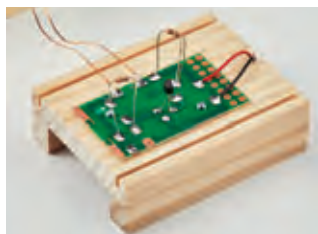

バラック配線で製作

- エネルギー変換(電気→光)の学習
- 4種類の回路から選んで作品を作ります。
- LED・抵抗・コンデンサー・トランジスタの働きを学習
- はんだづけの学習
- 完成後も回路の変更が可能です。



品名・材質	寸法(mm)	数量
台板(加工あり)	12×70×90	1
脚板(加工あり)	12×15×90	2
側板ベニヤ板(加工あり)	4×70×90	2
シールド(乳白色PP板)	90×153	1
ねじ袋		一式
電子パーツ袋		一式
電池ホルダー	単三2Pリード付き	1
単三電池		2

材料と加工
(木材複合)材料と加工
(金属複合)エネルギー変換
(機械複合)エネルギー変換
(電気複合)

情報基礎

パーツ

備品
(工具・消耗品)生物育成
(栽培)



YS-17 プレットボードランプ

製作時間 4~6h

学納価格 1,500円

定価 1,364円

回路の勉強をしよう!

5種類の回路から選んでLEDを点灯させる教材

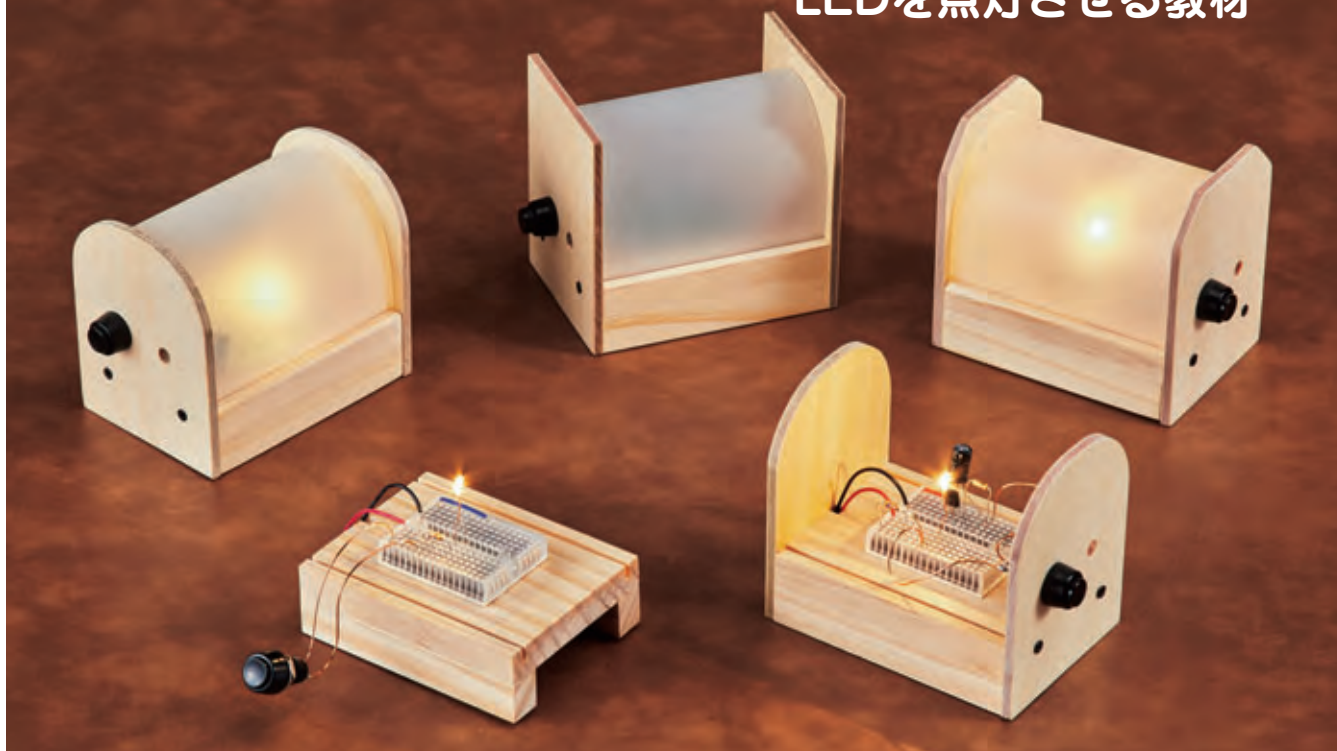

LED点灯回路

LEDを保護するために抵抗を取り付けて電流を調整した回路。

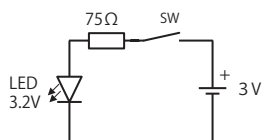

トランジスタスイッチング回路

トランジスタを利用して電氣的にON/OFFできるスイッチ回路でLEDを点灯させます。

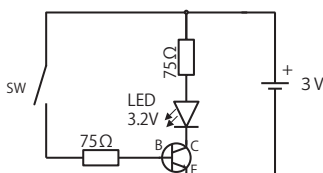

光センサー回路

CdSセルをつかって暗くなった時にLEDが点灯する回路。

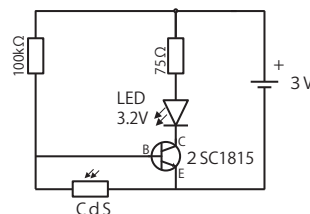

タイマー回路

コンデンサーの蓄電動作の回路を作ります。

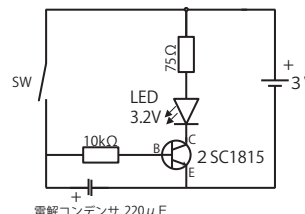

電解コンデンサ 220μF

キャンドルIC回路

LEDをロウソクのように点灯する回路です。ICをつかってゆらゆら光るLEDを見る事が出来ます。

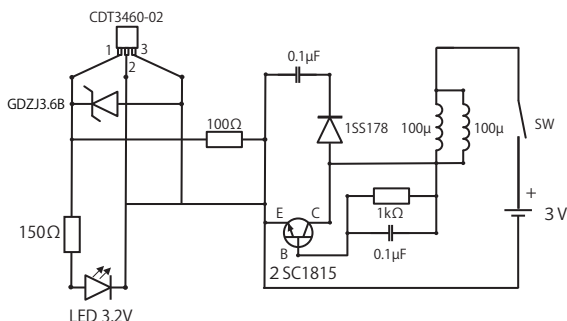

- エネルギー変換(電気→光)の学習
- 5種類の回路から選んで作品を作ります。
- LED・抵抗・コンデンサー・トランジスタ・その他色々なパーツの働きを学習
- 完成後も回路の変更が可能です。

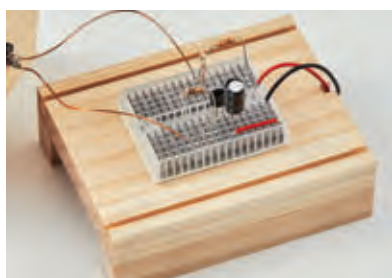

ブレットボードで回路製作



品名・材質	寸法(mm)	数量
台板(加工あり)	12×70×90	1
脚板(加工あり)	12×15×90	2
側板ベニヤ板(加工あり)	4×70×90	2
シェード(乳白色PP板)	90×153	1
ねじ袋		一式
電子パーツ袋		一式
ブレットボード	両面テープ付	1
電池ホルダー	単三2Pリード付き	1
単三電池		2

材料と加工
(木材複合)

材料と加工
(金属複合)

エネルギー変換
(機械複合)

エネルギー変換
(電気複合)

情報基礎

パーツ

備品
(工具・消耗品)

生物育成
(栽培)



ブレッドボードで回路学習をしよう。

YS-18 ブレッドボードセット

製作時間 3~10h 学納価格 800円

定価 727円

品名・材質	寸法(mm)	数量
ブレッドボード 両面テープ付	45×34.5 170穴	1
電池ホルダー	単三2Pリード付き	1
電池	単三	2
ジャンパーワイヤー	各種	一式
スライドスイッチ		3
プッシュスイッチ		1
抵抗	各種	一式
LED	赤	3
フルカラーLED		1
電解コンデンサ		1
トランジスタ		2

10種類の回路製作が出来ます

- | | | |
|------------|---------------------|-------------|
| ①LED×1点灯回路 | ⑤フルカラーLED点灯回路 | ⑧光センサー回路 |
| ②LED×2点灯回路 | ⑥3路スイッチ回路 | ⑨タイマー回路 |
| ③LED×3点灯回路 | ⑦トランジスタ
スイッチング回路 | ⑩LEDフラッシュ回路 |
| ④切替スイッチ回路 | | |

B1001 ブレッドボード

学納価格 352円

定価 320円

穴に品やリード線を差すだけで回路が組み立てられる。
試作回路の回路チェックや動作確認に。
アナログ回路の抵抗等の定数決定に

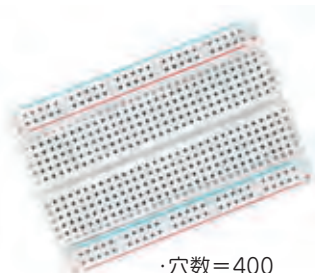

・穴数=400
・サイズ=8.5×5.5cm



背面両面テープ付

ジャンパーワイヤー 100入り

ブレッドボード上の回路作成などに利用できるジャンパーワイヤです。
単線タイプなのでブレッドボードのボードに密着させて配線できます。



品番	長さ(mm)	色	ソケット 取付け間隔	学納価格
B1011	2.54mm	剥き出し	2	605円
B1021	5.08mm	青短	3	660円
B1031	7.62mm	オレンジ短	4	660円
B1041	10.16mm	グレー	5	660円
B1051	12.7mm	イエロー	6	726円
B1061	15.24mm	赤	7	748円
B1071	17.78mm	白	8	880円
B1081	20.32mm	青長	9	935円
B1091	25.4mm	オレンジ長	11	1,045円

B1002 小型ブレッドボード

学納価格 200円

定価 182円

小型のブレッドボードになります。

- ・穴数=170
- ・サイズ=45X34.5X8.5mm
- ・背面両面テープ付



その他電子パーツ類は103・104ページに記載しております。



HG-200 直流手回し発電機ライト(キット)

製作時間 4~4h 学納価格 1,800円

在庫限定

定価 1,636円

直流手回し発電機を作るキットです。
コンデンサーに充電してLEDも点灯できます。



無負荷最大電圧：無負荷時8V以上
最大出力：3W以上
最適負荷電流：400mA
最適回転速度：1~2回転/秒
材質：本体透明ポリカーボネート ハンドルABS
付属品：みの虫付分岐リード線

手持ち型の直流発電機
電気を作り出すことを学ぶのに
最適な実験機です。

注) HG-200 はキットではありません
完成品になります



HD-150 直流手回し発電機 ライト(完成品)

学納価格 1,650円

定価 1,500円

無負荷最大電圧：無負荷時8V以上
最大出力：3W以上
最適負荷電流：400mA
最適回転速度：1~2回転/秒
材質：本体透明ポリカーボネート ハンドルABS
付属品：みの虫付分岐リード線

HD-300 三相交流発電機

学納価格 1,200円

定価 1,091円

HD-300



整流基板が付いた発電機ユニットになります。

HD-500 小型三相交流発電機

学納価格 1,100円

定価 1,000円

HD-500



発電機の回路図

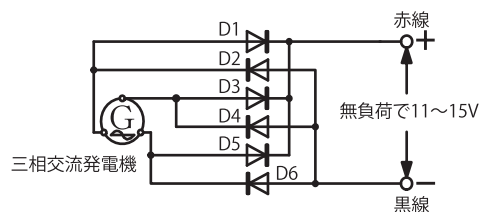

D18Y リチウムイオン電池

学納価格 550円

定価 500円

- 電圧3.7V 容量300mAh
- サイズ:5×20×36mm
- 過充電および過電流短絡保護回路付き
- 電池保護カバー付き



B15Y 充電放電統合モジュール

学納価格 440円

定価 400円

リチウムイオン電池と接続して過充電および過放電保護、出力過電圧保護、出力過負荷保護、出力短絡保護などのほぼすべての保護機能を統合したボードです。



DE-45 2重層コンデンサ

学納価格 330円

定価 300円

- 電圧5.5V/1F
- 寸法・直径:20.5mm・高さ:7.5mm
- ピン間:約5.5mm



PA-10 太陽電池

学納価格 500円

定価 455円

一仕様
サイズ:68×45mm タイプ:単結晶 最大電圧:3.7V
最大電流:78mA 最大電力:0.28W 開放電圧:4.7V
短絡電流:86mA
※上記数値は製品によつての多少誤差があります。



材料と加工
(木材複合)

材料と加工
(金属複合)

エネルギー変換
(機械複合)

エネルギー変換
(電気複合)

情報基礎

パーツ

備品
(工具・消耗品)

生物育成
(栽培)



太陽光で充電 暗くなるとLEDが自動点灯
LEDソーラーランプが組立てやすくなりました！



YS-12 マイソーラーランプ

製作時間 4~6h 学納価格 2,000円

定価 1,818円

- ソーラーパネルで発電した電気をニッケル水素充電電池に充電します。
- 白色LEDを点灯させるために充電電池の電圧(1.2V)を3Vに昇圧する回路を学べます。
- LEDの明るさを抵抗をかえる事によって調整することが出来ます。
- 周囲が明るい場合はLEDを点灯させる必要はないのでトランジスタの働きで消灯させる。
- スライドスイッチによりLEDを常時点灯させないようにできます。
- 本体が打抜きベニヤになって組立てが簡単です。

品名・材質	寸法(mm)	数量
打抜きベニヤ		1
電池ケース(単三1P)		1
ソーラーパネル	45×68	1
シェード板	90×117×t0.8	1
ニッケル水素電池		1
電子パーツ袋		1
コード		一式
両面テープ		2
木ネジ		7



材料と加工
(木材複合)

材料と加工
(金属複合)

エネルギー変換
(機械複合)

エネルギー変換
(電気複合)

情報基礎

パーツ

備品
(工具・消耗品)

生物育成
(栽培)



太陽光で充電！アイデアいろいろオリジナルのランプを作ろう。



YS-11 LED ソーラーランプ

製作時間 5~7h 学納価格 2,000円

定価 1,818円

- 太陽電池からニッケル水素電池に充電します。
- 暗くなるとLEDが自動点灯します。
- 1.2Vから3V昇圧回路と太陽電池の使用方法が学べます。
- 部品点数約14点

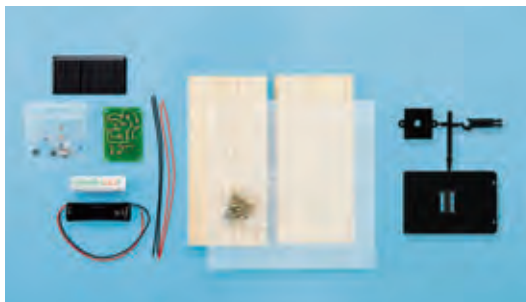
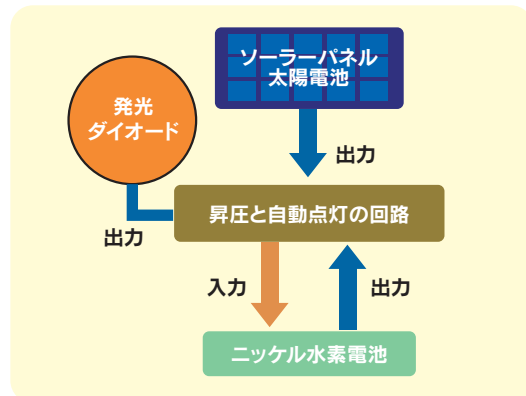

- 好きな形をデザインします。
- 太陽電池の特性を利用した点灯回路。

YS-11、YS-12のLEDの色が変更される。オプションパーツです。

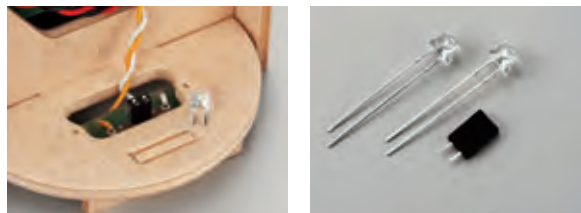

- 青・緑色のLEDをお好みで取付ける事ができます。
- 取付け部はソケットになっており完成後もLEDの取り替えが可能です。

YS-110P LED 追加オプション

製作時間 5~7h 学納価格 160円

定価 145円

実験や試作に最適



PA-10の仕様

サイズ	68 × 45mm
タイプ	単結晶
最大電圧	3.78V
最大電流	78mA
最大電力	0.28W
開放電圧	4.748V
短絡電流	86mA

PA-10 太陽電池 (単結晶)

学納価格 500円

定価 455円

電卓などに使用されている太陽電池です。



PA-09の仕様

サイズ	30 × 20mm
タイプ	アモルファス
最大電圧	3.8V
開放電圧	50V
短絡電流	6.0mA

PA-09 太陽電池 (アモルファス)

学納価格 289円

定価 263円

材料と加工 (木材複合)

材料と加工 (金属複合)

エネルギー変換 (機械複合)

エネルギー変換 (電気複合)

情報基礎

パーツ

備品 (工具・消耗品)

生物育成 (栽培)



材料と加工
〈木材複合〉

材料と加工
〈金属複合〉

エネルギー変換
〈機械複合〉

エネルギー変換
〈電気複合〉

情報基礎

パーツ

備品
〈工具・消耗品〉

生物育成
〈栽培〉

YL-068 フリーデザインスタンド 単三電池なし

製作時間 7~10h

学納価格 3,400円

定価 3,091円

YL-068UM フリーデザインスタンド 単三電池付

製作時間 7~10h

学納価格 3,550円

定価 3,227円

スタンドを自由にデザイン！
ハイパワーなLEDで明るい
LEDスタンドをつくろう。



ボリューム調光回路で無段階調光



支柱部分も回転します。



- 一つのチップLED 最大電流が約60mA
チップLEDに3素子(約20mA×3)
- 明るさは5000mcdで超ハイパワー
- 指向角度は120°で広範囲を照らします。
- LED基盤はフィルム基盤を使用しており9個のチップLEDが点灯します。
- 木製の台座とセードは自由設計が出来ます。
- 完成寸法は約W160×H310×D160mm

LED基盤は薄いフィルム基板になっておりセードに直接貼り付けます。



電気パーツ製作部



電気パーツ部品点数=13点
はんだ箇所=25ヶ所

セット材料



-仕様-
電源: DC 5V 単三4本仕様
アダプター: 入力端子(アダプタージャック)あり
調光: ボリュームによるパルス幅制御残調光回路

製作前のはんだ練習

別売り
はんだ練習基盤

学納価格 125円

定価 114円

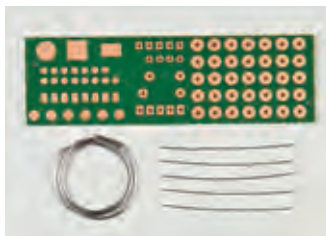

YL-067AD ACアダプター-5V

学納価格 1,000円

定価 909円

- 背面のACアダプタージャックに差し込むアダプターです。
- 入力AC100V/出力DC 6V1000mA センタープラス



※写真のACアダプターと仕様が変わる場合があります。



5000mcd で超ハイパワー！
ハイパワー LED12 個搭載の明るい LED スタンドです。



材料と加工
(木材複合)

材料と加工
(金属複合)

エネルギー変換
(機械複合)

エネルギー変換
(電気複合)

情報基礎

パーツ

備品
(工具・消耗品)

生物育成
(栽培)

オプション材使用例

電気パーツ部品点数 = 13 点
はんだ箇所 = 25 ヶ所

1つの LED に3つのチップが入っている
LED 電球部分は完成済み。

セット材料

電気パーツ組み立て部分



YL-067 ルーム LED 調光スタンド 単三電池なし

製作時間 7~10h

学納価格 3,400円

定価 3,091円

YL-067OP ルーム LED オプション材

製作時間 7~11h

学納価格 200円

定価 182円

製作前のはんだ練習
はんだ練習基盤

学納価格 125円

定価 114円

YL-067UM ルーム LED 調光スタンド 単三電池付

製作時間 7~10h

学納価格 3,580円

定価 3,255円

- 最大電流が約 60 mA (約 20mA × 3)
- 明るさは 5000mcd で超ハイパワー
- 指向角度は 120° で広範囲を照らします。
- LED 基盤はフレキシブル基盤を使用して 360° 全方向にむらなく照射します。
- 木製の台座は自由設計が出来ます。
- オプション材を追加すると枠も木製になり美しい作品が出来ます。
- 完成寸法=約 W160 × H270 × D160mm

-仕様-

電源: DC 6V 単三4本仕様

アダプター: 入力端子 (アダプタージャック) あり

調光: ポリウムによるパルス幅制御調光回路

木部台座寸法: 160 × 160 × 12mm

木部支柱寸法: 100 × 50 × 50mm 10 φ穴加工済み

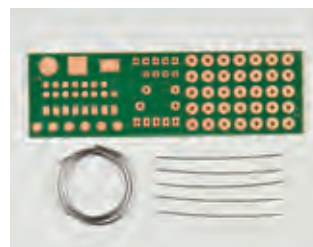

YL-067AD AC アダプター 5V

学納価格 1,000円

定価 909円

- 背面の AC アダプタージャックに差込むアダプターです。
- 入力 AC100V/ 出力 DC 6V1000mA センタープラス



※写真の AC アダプターと仕様が変わる場合があります。

学納価格は10%の消費税含みます。

**470RWN レインボーあんどん** (電池なし)

製作時間 6~10h

学納価格 3,100円

定価 2,818円

470RW レインボーあんどん (電池付き)

製作時間 6~10h

学納価格 3,200円

定価 2,909円

白色超高輝度LED (3素子) とフルカラーLEDを
組み合わせたコンパクトあんどん。



天板を変えることによってスマートフォンスタンドにもなります。
改良型には USB 給電ケーブルがつけました。

3つのつまみを回して色に変幻自在



- フルカラーLEDを使用しているのでつまみを調整して好きな色を作れます。
- チップタイプ超高輝度白色LED (3素子入り) を2個使用しています。
- シナベニヤのトムソン加工済みにより製作時間の短縮。
- 前面板のベニヤを好みのデザインで穴をあけオリジナルの作品ができます。
- 天板を変えることによってスマートフォンスタンドとして使用できる。
- 光センサー付保安灯回路を製作することでトランジスタの基本動作を学習できます。

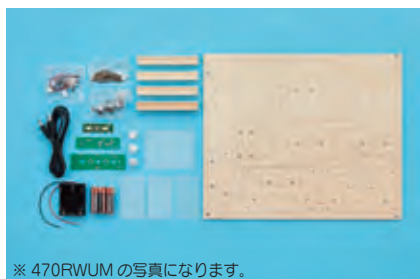

※ 470RWUM の写真になります。



別売り USB/AC アダプター

学納価格 750円

定価 682円



あんどんを100Vで使用する場合に
使います。
AC100VからUSB規格のDC5Vに
変換するアダプタです。

材料と加工
(木材複合)材料と加工
(金属複合)エネルギー変換
(機械複合)エネルギー変換
(電気複合)

情報基礎

パーツ

備品
(工具・消耗品)生物育成
(栽培)



チップタイプ超高輝度白色LED(3素子入)を使った調光できる明るいLEDあんどんです

※改良型にはUSB給電ケーブルが付きまして。



446N LED あんどんⅡ (電池なし)

製作時間 8~10h 学納価格 3,100円
定価 2,818円



446 LED あんどんⅡ (電池付き)

製作時間 8~10h 学納価格 3,200円
定価 2,909円

- チップタイプ、3素子入り超高輝度白色LED6個を使っています。
- 調光機能を備え必要に応じて明るさを変えられる省エネ設計です。
- 光センサー付保安灯回路を製作することでトランジスタの基本動作の学習ができます。
- 改良型は外部電源用としてUSB給電ケーブルが付きまして、パソコンやUSBアダプターからの電源を使うことができ、より実用的な照明器具になります。
- 側面のベニヤを好みのデザインで穴を空けオリジナルの作品ができます。



電子パーツ取付部品 22個
はんだ付け 57箇所

超高輝度白色LED



光センサー付保安灯回路



別売り **USB/ACアダプター** 学納価格 **750円**
定価 682円



あんどんを100Vで使用する場合に
使います。
AC100VからUSB規格のDC5Vに
変換するアダプタです。

※写真のACアダプターと仕様が変わる場合があります。

学納価格は10%の消費税含みます。

材料と加工
(木材複合)

材料と加工
(金属複合)

エネルギー変換
(機械複合)

エネルギー変換
(電気複合)

情報基礎

パーツ

備品
(工具・消耗品)

生物育成
(栽培)

材料と加工
〈木材複合〉材料と加工
〈金属複合〉エネルギー変換
〈機械複合〉エネルギー変換
〈電気複合〉

情報基礎

パーツ

備品
〈工具・消耗品〉生物育成
〈栽培〉**447** スペシャルLED あんどん製作時間 8~10h 学納価格 3,200円
定価 2,909円

スペシャルLED あんどん

**448** インテリアあんどん製作時間 8~10h 学納価格 2,800円
定価 2,545円

インテリアあんどん



スペシャルLED あんどん



16個LED点灯



8個LED点灯



オレンジLED点灯

- 電源：UM3 × 4 個付き ACアダプター用ジャック付き
- 16個の広角LEDを使用しています。
- 電池式なので安全に使用出来ます。
- LEDの点灯数を変えてあんどんの調光が出来ます。
- 別売のACアダプターを使用すると100V電源でライトをつけることができます。

インテリアあんどん



- なつめ球使用でやさしい光
- 電源 100V/10W なつめ球/クリアー
 - 電源コード 1.8m プラグ組立式



25Wボール球使用。オリジナルな作品に挑戦。



- 板材の組み合わせによりいろいろな作品作りができます。
- 基本材を工夫して自分オリジナルの作品ができます。
- 障子紙に工夫をして着色などもできます。

LEDお好みあんどん

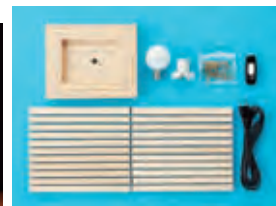

消費電力の少ないミニランプ形 LED ランプを使用しています。あたたかみのある電球色の LED。

品名・材質	寸法 (mm)	数量
台	板	1
板	材 12 × 200 × t12	22
部 品	袋 一式	1
プラグ付コード		1
スイッチ		1
障子紙		1
25W ボール球又はLEDランプ		1

449 お好みあんどん

製作時間 6~8h 学納価格 2,970円

定価 2,700円

449L LED お好みあんどん

製作時間 6~8h 学納価格 3,400円

定価 3,091円

電球色でやさしく光るLED! 省エネ、安全、長寿命のオリジナルランプを作ろう。



- 創意工夫によりオリジナルな作品ができます。
- 4作品の作り方説明書付き。
- LED 電球は白熱球よりも発熱がしません。
- 電球色 LED 使用。(AC アダプター使用 100V 電源)
- エネルギーの伝達の仕組みが学べます。
- 電気の安全な利用・工具の正しい使い方を学習できます。(保守点検や事故防止)

445LK 工芸 LED ランプ (LED 基板)

製作時間 5~10h 学納価格 2,860円

定価 2,600円



※写真の AC アダプターと仕様が変更される場合があります。

白色 LED

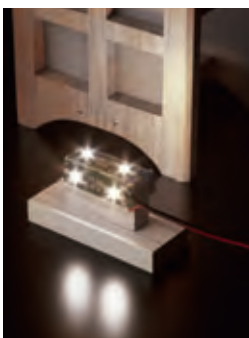

LED 基板のコードはハンダで接続します。

品名・材質	寸法 (mm)	数量
板	材 12 × 150 × 170	2
板	材 15 × 40 × 100	4
PP シェード板	125 × 250	1
LED 基板	パーツ	一式
AC アダプター	E-17	1
プラグ付コード	2m	1
ロータリースイッチ		1
圧着端子		2
部 品 袋		一式

445 工芸 LED ランプ (LED 電球)

製作時間 5~10h 学納価格 2,860円

定価 2,600円

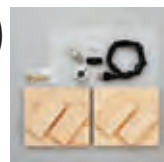

電球色



コードの接続は圧着端子になります。

品名・材質	寸法 (mm)	数量
板	材 12 × 150 × 170	2
板	材 15 × 40 × 100	4
PP シェード板	125 × 250	1
LED 電球	E-17 電球色	一式
ソケット	E-17	1
プラグ付コード	2m	1
ロータリースイッチ		1
圧着端子		2
部 品 袋		一式



◆電気用品安全法（PSE）の改正について

※テーブルタップ・延長コードが「延長コードセット」として、電気用品安全法の対象になりました。

（従来から「テーブルタップ」「コネクタボディ」「差込プラグ」「コード」は、単体の基準はありましたが、セット品として基準はありませんでした。）

改正の概要

- ① 定格容量の固定化 定格電流 15A 又は 20A・定格電圧 125V 又は 250V
- ② コードの二重被覆化 キャブタイヤコード又は保護被覆を施したコードに限る
- ③ 差込プラグの材料の規定化
- ④ コード接続部の信頼性試験の追加
※完成後の検査、使用中の点検を定期的にして下さい。
- ⑤ 表示の追加 最大電力又は定格電流の表示、コード束ね使用禁止の表示

K245S 二重被覆 透明テーブルタップキット

製作時間 2~4h

学納価格 1,290円

定価 1,173円

ケースと差し込みプラグが透明なテーブルタップ

1.5m・3口・1500w



- 三ツ口タップ(15A・125V) ④1500W まで使用可
- コード長1.5m ②二重被覆(切り込み加工済み)
- 差し込みプラグスイング式(15A)
④トラッキング防止対応
- 圧着端子2.0-3.5 ×4個
- 説明書・表示タグシール付
- 本体サイズ約77×43×22(mm)
- 本体重量 160g



コードは切り込み加工済みです。

差し込みプラグには絶縁キャップがついておりトラッキング火災を防止します



材料と加工
(木材複合)

材料と加工
(金属複合)

エネルギー変換
(機械複合)

エネルギー変換
(電気複合)

情報基礎

パーツ

備品
(工具・消耗品)

生物育成
(栽培)



1.8m・3口・1500w



0248C ^{二重被覆} テーブルタップキット

製作時間 2~4h 学納価格 1,210円

定価 1,100円

- 三ツ口タップ (15A・125V) □1500W まで使用可
- コード 2.0mm² × 1.8m □二重被覆 (外側被覆加工済み)
- 差し込みプラグ (15A) □トラッキング防止対応
- 圧着端子 2.0-3.5 × 4個
- 説明書・表示タグ □・□ に対応



外側被覆は加工済みです。

2.0m・3口・1500w

在庫限定



0248N ^{平行線} テーブルタップキット

製作時間 2~3h 学納価格 1,150円

定価 1,045円

- 三ツ口タップ (15A・125V) □1500W まで使用可
- コード 2.0mm² × 2.0m 平行線
- 差し込みプラグ (15A) □トラッキング防止対応
- 圧着端子 2.0-3.5 × 4個
- 説明書



コードは平行線になります

P-235 圧着端子 100個入

学納価格 650円

定価 591円



- 種類：裸圧着端子
- 端子形状丸形 (R形)
- 電線適合範囲 AWG(#)¹⁶ ~ ¹⁴
- 電線適合範囲 (単線) (mm) ^{1.14} ~ ^{1.82}
- 材質 (端子) 無酸素銅 (電気すずめっき)
- 適応ねじ径：M3.5

P-732 圧着ペンチ

学納価格 7,172円

定価 6,520円



- 特長：トグル機構の改良により、単位ストローク当りの所要握力をおさえやさしい操作性を実現。
- 全長：80mm
- 質量：270g
- 最大荷重：26kgf (ハンドル)
- 使用範囲：1.25/2.0mm²

P-960 ワイヤーストリッパー

学納価格 3,663円

定価 3,330円



- 全長：163mm
- 色：青
- 質量：80g
- 適合電線 (mm²)
: 0.3/0.5/0.75/1.25/2

材料と加工 (木材複合)

材料と加工 (金属複合)

エネルギー変換 (機械複合)

エネルギー変換 (電気複合)

情報基礎

パーツ

備品 (工具・消耗品)

生物育成 (栽培)

材料と加工
(木材複合)

材料と加工
(金属複合)

エネルギー変換
(機械複合)

エネルギー変換
(電気複合)

情報基礎

パーツ

備品
(工具・消耗品)

生物育成
(栽培)



クラフトパンチ CP-K25 対応商品 ■サイズ H25 × 21mm

004DO プリントシールストラップ 片面タイプ

学納価格 **581円**

定価 528円

セット内容

- メタル本体 1
- ドームシール..... 1
- インクジェット用 光沢紙..... 1
- ストラップ..... 1



クラフトパンチ CP-M25 対応商品 ■サイズ φ 25mm

003DO ドームミニストラップ 片面タイプ

学納価格 **638円**

定価 580円

セット内容

- メタル本体 1
- ドームシール..... 1
- インクジェット用光沢紙..... 1
- ストラップ..... 1



在庫限定品

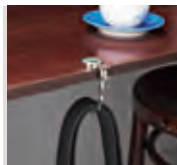

■サイズ H44 × 7mm

クラフトパンチ CP-M31 対応商品

005DO バックハンガー

学納価格 **935円**

定価 850円

セット内容

- バックハンガー本体..... 1
- ドームシール..... 2
- インクジェット用光沢紙..... 1
- 2重リング..... 1
- 丸カン..... 1
- シャックル..... 1



■サイズ H29 × 35mm

002DO ユニホームストラップ 両面タイプ

学納価格 **858円**

定価 780円

セット内容

- メタル本体 1
- ドームシール..... 1
- インクジェット用光沢紙..... 1
- ストラップ..... 1



オリジナルの名札や
バッジが作れます。

クラフトパンチ CP-M54 対応商品

006DO 丸型バッジ

学納価格 **330円**

定価 300円

■サイズ 60mm

セット内容

- 本体..... 1
- インクジェット用光沢紙..... 1



オリジナルの定規 (15cm) が作れます。

155 × 30mmのサイズでデザインします。

007DO オリジナル定規

学納価格 **473円**

定価 430円

■サイズ 162 × 42mm

セット内容

- 本体..... 1



パソコンでオリジナルグッズを作ろう！

オリジナルのペンを作ろう！



008DO オリジナル ボールペン

学納価格 **385円**

定価 350円

009DO オリジナル シャープペン

学納価格 **385円**

定価 350円

作り方

セット内容 カットサイズ **96mm**
ボールペン又はシャープペン
使用するプリンターにあわせて用紙を用意してください。

(フォト用紙等の厚手の用紙は使用出来ません)

①パソコンでカットサイズにあわせて写真や絵をデザインします。

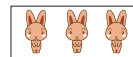

②プリンターで印刷します。
(用紙はキットに付属していません)

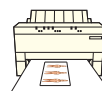

③印刷した用紙をカットしペン内部に絵を巻き付けてからクリアカバーを被せます。

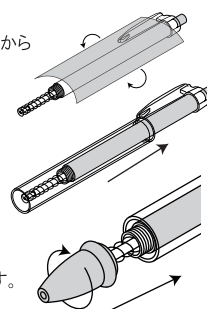

④ペン先を本体に固定します。



完成！

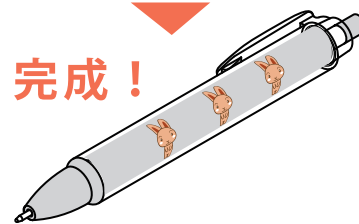

オリジナルタンブラーを作ろう！



140-8000 オリジナル タンブラー

学納価格 **1,200円**

定価 1,091円

●サイズφ 89 × 178mm (500ml)

(準備するもの) はさみ・テープ・色えんぴつ・油性ペン・えのぐなど

作り方

【材料表】

◎タンブラー本体(別梱包)	1
◎上質紙	2
◎テンプレート	1
◎保冷シート	1

【準備する物】はさみ、テープ、色えんぴつ、油性ペン、えのぐなど

①パソコンで写真や絵をデザインします。



②プリンターで印刷します。
★インクジェット・レーザープリンター対応紙です。



③保冷シートを本体(黒色)に巻き、(銀色を内側)テープで貼り合わせます。



④付属のテンプレートに沿ってカットしタンブラーで貼り合わせます。

テンプレート

★食器洗い機・食器乾燥機では使用しないでください。
★洗う時は中の作品を抜いて洗ってください。



完成！



材料と加工
(木材複合)

材料と加工
(金属複合)

エネルギー変換
(機械複合)

エネルギー変換
(電気複合)

情報基礎

パーツ

備品
(工具・消耗品)

生物育成
(栽培)

パソコンでオリジナルグッズを作ろう！

自作型

アイロン転写紙を使って
自分でプリントする教材です。

1011 Tシャツ・転写紙セット

学納価格 1,210円

定価 1,100円

パソコンで製作した
作品をインクジェット
プリンターで専用
紙に出かし、
オリジナルの
Tシャツが作れます。



セット内容

- Tシャツ (S・M・L・LL)
※サイズをお選び下さい。
- 転写紙……………1枚
(インクジェット・白地用 A-4)
- 説明書

- A4 転写紙 1枚付き ●サイズ：約 27 × 200cm

007KT コットン巾着転写紙セット

学納価格 726円

定価 660円



セット内容

- コットン巾着… 1枚
サイズ：約 27 × 200cm
- 転写紙……………1枚
(インクジェット・白地用 A-4)
- 説明書

- A4 転写紙 1枚付き ●サイズ：36 × 37cm

1029 エコバッグ転写紙セット

学納価格 581円

定価 528円



セット内容

- エコバッグ… 1枚
サイズ：約 36 × 37cm
- 転写紙……………1枚
(インクジェット・白地用 A-4)
- 説明書

材料と加工
(木材複合)材料と加工
(金属複合)エネルギー変換
(機械複合)エネルギー変換
(電気複合)

情報基礎

パーツ

備品
(工具・消耗品)生物育成
(栽培)



● A4 転写紙 1 枚付き ● サイズ：約 36 × 37cm

102TT トートバック転写紙セット

学納価格 1,200円

定価 1,100円



セット内容

- トートバック… 1 枚
サイズ：W48 × H40 × D40cm
- 転写紙 …………… 1 枚
(インクジェット・白地用 A-4)
- 説明書



材料と加工
(木材複合)

材料と加工
(金属複合)

エネルギー変換
(機械複合)

エネルギー変換
(電気複合)



- カラー
インクジェットプリンタ対応
- A4 サイズ

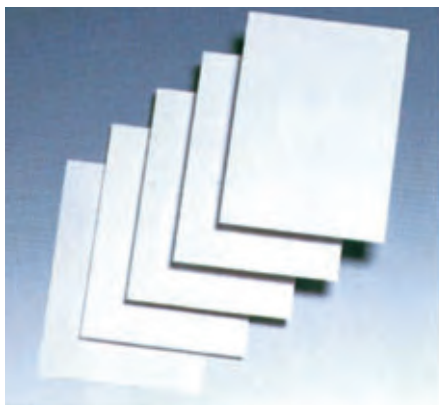

1005A アイロン転写紙(5枚入り)

学納価格 1,452円

定価 1,320円

1005B アイロン転写紙(10枚入り)

学納価格 2,904円

定価 2,640円

情報基礎

パーツ



1019 うちわセット(光沢インクジェット紙)

学納価格 403円

定価 366円

セット内容

- インクジェット用シート… 2 枚
- うちわの骨…………… 1
- カット用型…………… 1

備品
(工具・消耗品)

生物育成
(栽培)



依頼型

データを送ってプロにお任せ！

フロッピー・自作イラストなどをお預かりすれば専門スタッフが転写致します。



ホワイト ピンク イエロー レッド オレンジ



ライム ブルー ブラック ネイビー グレー



Tシャツサイズ表

SIZE	身丈	身巾	肩巾	袖丈(長袖)
S	66	49	44	56
M	70	52	47	58
L	74	55	50	60
LL	78	58	53	62
3L	82	61	56	—

1011D カラーTシャツ

■サイズ：S・M・L・LL

■サイズ：3Lのみ

学納価格 2,035円

定価 1,850円

学納価格 2,145円

定価 1,950円

1011A 白Tシャツ

学納価格 1,320円

定価 1,200円

1011C 白Tシャツ厚手タイプ

学納価格 1,683円

定価 1,530円

■サイズ：S・M・L・LL・3L (3Lのみ100円高)

1031E エコバック

学納価格 825円

定価 750円

エコマーク付き



- 素材/シーティング綿 100%
- サイズ/本体：360 × 370 × 110 mm
持手：25 × 470 mm
- ※ A4 サイズで作図して下さい。

1034A ハンドタオル

学納価格 756円

定価 687円

■サイズ/33 × 35cm

1035A フェイスタオル

学納価格 1,048円

定価 953円

■サイズ/33 × 85cm

※ A4 横サイズで作図して下さい。



032M マウスパッド

学納価格 700円

定価 636円

■サイズ/22 × 18cm



※コースターの4等分する作業はしていません。
シートはハサミ・カッター等で切断できます。
※ 22 × 18 サイズで製作して下さい。

依頼型教材の熱転写プリントについて 必ずお読みください

①デザインを決める 各加工方法に合った絵・ロゴ等をパソコンで作成します。

ペイントソフト・ワード等で製作します。最大プリントサイズ(転写位置を決めるに記載)に注意して製作して下さい。

※ワード・一太郎・エクセル・パワーポイントにつきましては、フォントが変わるおそれがあります。またバージョン違いにより絵の配置が変わるおそれがあります。

②転写位置を決める

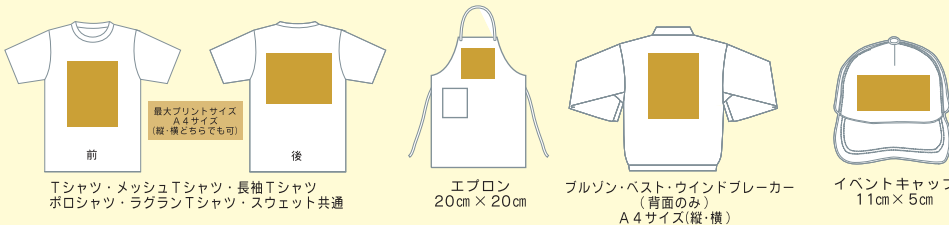

Tシャツ・メッシュTシャツ・長袖Tシャツ
ポロシャツ・ラグランTシャツ・スウェット共通

エプロン
20cm × 20cm

プルゾン・ベスト・ウインドブレーカー
(背面のみ)
A4サイズ(縦・横)

イベントキャップ
11cm × 5cm

③デザインを入稿する

●画像データをフロッピー、CD-R、MO、USBメモリー等に保存し、代理店または弊社に転写加工を依頼してください。約2週間でお手元に届けます。

●その際、データ名は必ずクラス・個人が特定できるものにして下さい。

(例) 3年3組1番青木・3301青木・3-3-01青木

●データ数は1人1データをお願いします。2つ以上のデータが入ってる場合は、特にご指定がない場合は新しく保存された方のデータで作成します。

●対応可能データ拡張子：JPG・BMP・GIF・PNG・TIF・EPS・AI・PSD・PDF・QGX・CDR・RDE等

●Tシャツ・ポロシャツの転写位置は指定がない場合は前面にプリントいたします。

④フルカラー熱転写プリントについて

パソコンで製作した絵を専用シートにプリンターで印刷し、そのまま熱転写する方法です。
白地の生地は余白なく転写されますが、カラーTシャツその他、色付の生地の場合は右中央のイラストのように、ふちに白色の部分が残ってしまいます。

カラーTシャツや色付の生地の場合は、四角い絵や写真でデザインすることをお勧めします。



白色のTシャツの場合

カラーTシャツ
ふちに白色の部分が残る

カラーTシャツ
四角い絵や写真でデザイン

材料と加工
(木材複合)

材料と加工
(金属複合)

エネルギー変換
(機械複合)

エネルギー変換
(電気複合)

情報基礎

パーツ

備品
(工具・消耗品)

生物育成
(栽培)



依頼型 データを送ってプロにお任せ！

フロッピー・自作イラストなどをお預かりすれば専門スタッフが転写致します。



1031A マグカップ

学納価格 **1,550円**

定価 1,409円

※従来タイプより色が白くなりました。

■最大プリントサイズ / 縦 70 × 横 200mm
※縦横比を 7 : 20 で作図して下さい。



031C カラーマグカップ

学納価格 **1,550円**

定価 1,409円

※ブルー・イエロー・ブラックの 3 色からお選びください。

■最大プリントサイズ / 縦 70 × 横 200mm
※縦横比を 7 : 20 で作図して下さい。



1031D 貯金箱

学納価格 **1,550円**

定価 1,409円

■最大プリントサイズ / 縦 70 × 横 200mm
※縦横比を 7 : 20 で作図して下さい。

在庫限定

材料と加工
(木材複合)

材料と加工
(金属複合)

エネルギー変換
(機械複合)

エネルギー変換
(電気複合)

情報基礎

パーツ

備品
(工具・消耗品)

生物育成
(栽培)



パーツ一覧価格表 木工用パーツ

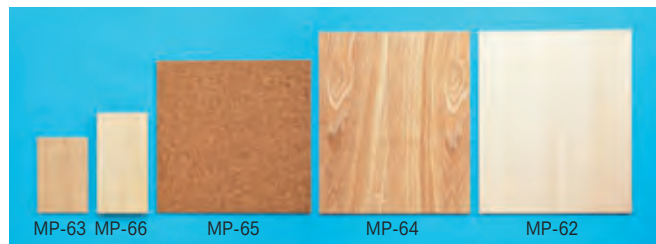

Table with 6 columns: 番号, 品名, 規格, 数量, 学納価格, 定価. Rows include MP-60 to MP-66.

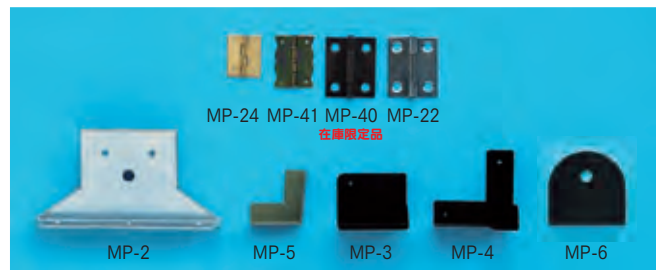

Table with 6 columns: 番号, 品名, 規格, 数量, 学納価格, 定価. Rows include MP-2 to MP-6.



Table with 6 columns: 番号, 品名, 規格, 数量, 学納価格, 定価. Rows include MP-1 to MP-54.

Table with 6 columns: 番号, 品名, 規格, 数量, 学納価格, 定価. Rows include MP-9 to MP-46.

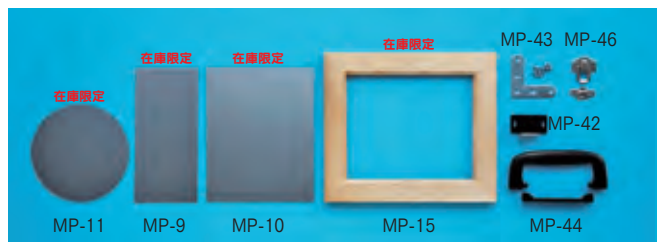

Table with 6 columns: 番号, 品名, 規格, 数量, 学納価格, 定価. Rows include MP-19 to MP-52.

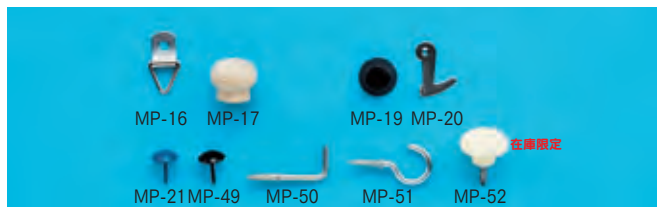
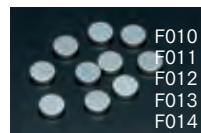
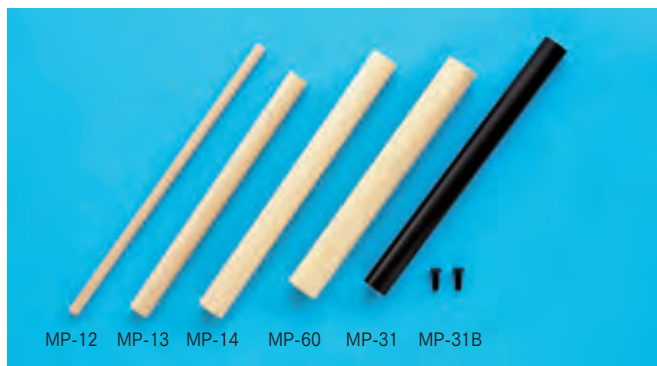

Table with 6 columns: 番号, 品名, 規格, 数量, 学納価格, 定価. Rows include MP-12 to MP-31B, F010 to F015.



材料と加工 (木材複合)

材料と加工 (金属複合)

エネルギー変換 (機械複合)

エネルギー変換 (電気複合)

情報基礎

パーツ

備品 (工具・消耗品)

生物育成 (栽培)



パーツ一覧価格表

金属材料

Table with columns: 番号, 品名, 規格, 数量, 学納価格, 定価. Lists various metal materials like MM-30, K-50, K-65, etc.

木ネジ (丸頭)

Table with columns: 番号, 規格, メッキ, 数量, 学納価格, 定価. Lists wood screws with round heads.

木ネジ (皿頭)

Table with columns: 番号, 規格, メッキ, 数量, 学納価格, 定価. Lists wood screws with flat heads.

木ネジ (丸皿頭)

Table with columns: 番号, 規格, メッキ, 数量, 学納価格, 定価. Lists wood screws with round flat heads.

一番ビス (皿頭)

Table with columns: 番号, 規格, メッキ, 数量, 学納価格, 定価. Lists one-bit screws with flat heads.

ヒートン

Table with columns: 番号, 品名, 規格, 数量, 学納価格, 定価. Lists heat-treated bolts.

ナット

Table with columns: 番号, 規格, メッキ, 数量, 学納価格, 定価. Lists various nuts.

小ネジ

Table with columns: 番号, 品名, 規格, 数量, 学納価格, 定価. Lists small screws.

丸頭釘

Table with columns: 番号, 規格, 寸法, 数量, 学納価格, 定価. Lists round head nails.

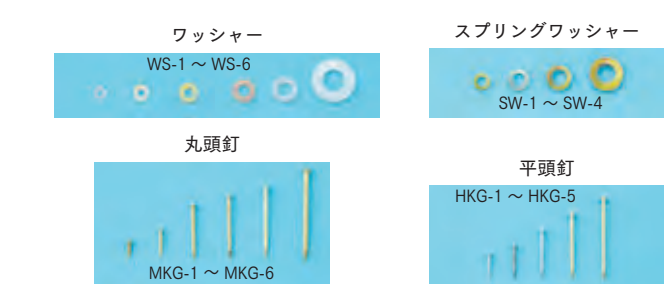
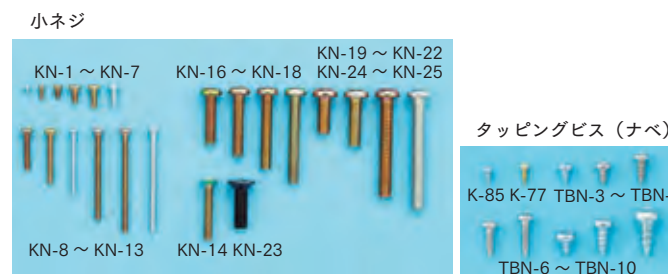
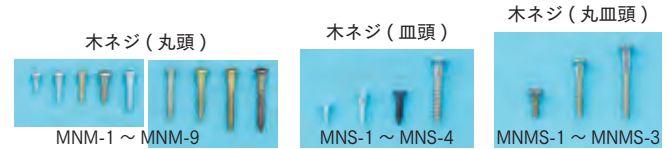
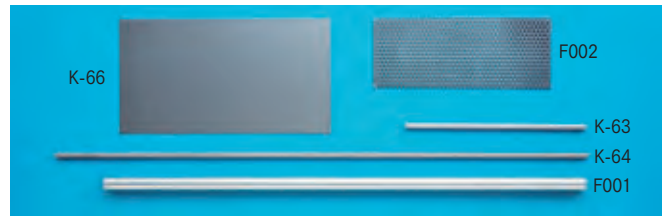

タッピングビス (ナベ)

Table with columns: 番号, 規格, メッキ, 数量, 学納価格, 定価. Lists tapping screws.

ワッシャー

Table with columns: 番号, 規格, メッキ, 数量, 学納価格, 定価. Lists washers.

スプリングワッシャー

Table with columns: 番号, 規格, メッキ, 数量, 学納価格, 定価. Lists spring washers.

平頭釘

Table with columns: 番号, 規格, 寸法, 数量, 学納価格, 定価. Lists flat head nails.

材料と加工 (木材複合)

材料と加工 (金属複合)

エネルギー変換 (機械複合)

エネルギー変換 (電気複合)

情報基礎

パーツ

備品 (工具・消耗品)

生物育成 (栽培)



パーツ一覧価格表



番号	品名	規格	数量	学納価格	定価
K-24	シリコンシート	t2 × 50 × 80	1	167円	152円
K-24B	シリコンシート	t3 × 50 × 80	1	198円	180円
K-25	シリコンシート	t2 × 64 × 100	1	299円	272円
K-41	シリコンシート	t3 × 64 × 100	1	343円	312円
K-42	シリコンシート	t3 × 400 × 400	1	4,928円	4,480円
K-26	MDF	t9 × 50 × 80	2	101円	92円
K-27	MDF	t9 × 64 × 100	2	118円	107円
K-36	アルミ板	t4 × 40 × 70	1	165円	150円
K-28	輪ゴム		2	33円	30円
K-33	るつぼ	φ 50 × 25	1	110円	100円
K-34	低融合金(スズ42%・ビスマス58%)	25g	1	462円	420円
K-79	黄銅板	t1.5 × 40 × 70	1	220円	200円
K-3	黄銅板	t2 × 40 × 70	1	259円	235円
K-80	黄銅板	t3 × 40 × 70	1	393円	357円
K-10	黄銅板(206用)	t 0.8 × 30 × 50	1	105円	95円
K-39	ペンホルダー	φ 13 足φ 6	1	520円	473円
K-16	在庫限定 金属ペン立て	φ 10 足φ 3 ネジ山加工済み	1	352円	320円
K-17	座金黄銅	φ 14 × 6	1	132円	120円
K-18	温度計	φ 45	1	550円	500円
K-19	温度計	φ 32	1	429円	390円
K-21	ぶんちん用つまみ(黄銅)		1	169円	154円
K-22	2.5 6用アクリル板	スモークブラック	1	188円	171円

金工用パーツ

番号	品名	規格	数量	学納価格	定価
K-1	キーホルダー鎖バネ式	リベット付	1	253円	230円
K-2	キーホルダー鎖ネジ式	リベット付 在庫限定品	1	253円	230円
K-70	キーホルダーバネ式		1	154円	140円
K-71	キーホルダー鎖バネ式金色	楕円	1	149円	135円
K-78	キーホルダー鎖バネ式銀色	楕円	1	121円	110円
K-4	2 0 5用リベット		1	12円	11円
K-5	2 0 6用シャックル		1	242円	220円
K-6	2 0 6用リング		1	77円	70円
K-7	2 0 6用リベット	凸凹1セット	1	72円	65円
K-8	2 0 6用革		1	121円	110円
K-9	2 0 6用ネームプレート		1	119円	108円
K-3	キーホルダープラスチックシャックル		1	165円	150円
K-35	ストラップシャックル		1	138円	125円
K-29	シルバーシャックル		1	209円	190円
K-30	シルバー2重リング		1	66円	60円
K-31	吊金具		1	66円	60円
K-32	シルバー2重リング小		1	22円	20円
K-72	ボールチェーン	60cm 在庫限定品	1	165円	150円
K-73	ボールチェーンホルダー	在庫限定品	1	17円	15円
K-74	カップリング(ボールチェーン用金具)	在庫限定品	1	17円	15円
K-75	マルカン	金色 10mm	1	28円	25円
K-76	マルカン	銀色 10mm	1	12円	11円
K-77	タッピングネジ(金色) 真鍮メッキ	2 × 5	100	451円	410円
K-85	タッピングネジ(銀) エニクロメッキ	2 × 5	100	405円	368円
K-37	パネパーツ小		1	75円	68円
K-38	パネパーツ大		1	75円	68円

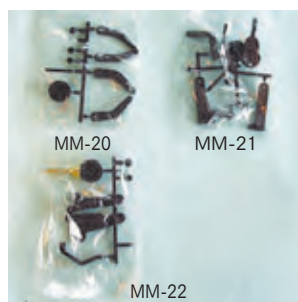
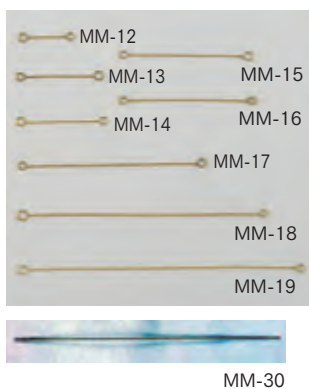
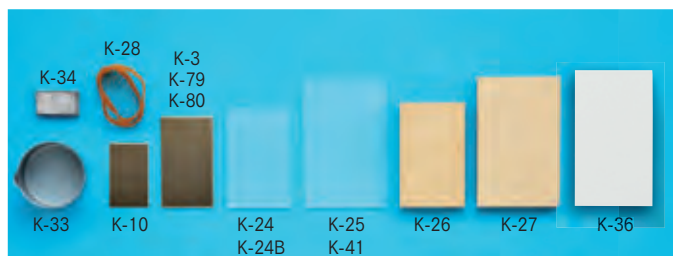

機械パーツ

番号	品名	規格	数量	学納価格	定価
MM-12	接続棒	真鍮 φ 0.8 × 23	1	77円	70円
MM-13	接続棒	真鍮 φ 0.8 × 38	1	77円	70円
MM-14	接続棒	真鍮 φ 0.8 × 40	1	77円	70円
MM-15	接続棒	真鍮 φ 0.8 × 61	1	77円	70円
MM-16	接続棒	真鍮 φ 0.8 × 63	1	77円	70円
MM-17	接続棒	真鍮 φ 0.8 × 87	1	94円	85円
MM-18	接続棒	真鍮 φ 0.8 × 117	1	99円	90円
MM-19	接続棒	真鍮 φ 0.8 × 135	1	99円	90円
MM-20	ピアノ人形用プラスチック		1	132円	120円
MM-21	バイオリン人形用プラスチック		1	122円	111円
MM-22	トロンボーン人形用プラスチック		1	132円	120円
MM-25	からくりクロック用ムーブメント	秒針・短針・分針 1セット	1	62円	56円
MM-26	からくりクロック用時計	ゴム 留めネジ付	1	770円	700円
MM-27	からくりクロック用基盤	電池ホルダー・光センサー付	1	495円	450円
MM-30	真鍮棒	φ 0.8 × 200 バイオリン人形用	1	77円	70円

材料と加工
(木材複合)

材料と加工
(金属複合)

エネルギー変換
(機械複合)

エネルギー変換
(電気複合)

情報基礎

パーツ

備品
(工具・消耗品)

生物育成
(栽培)



パーツ一覧価格表

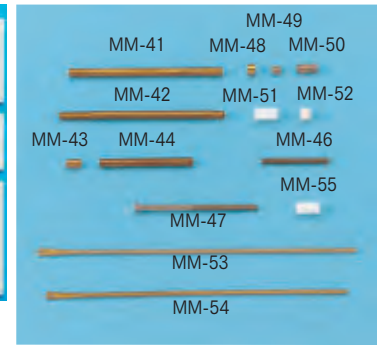
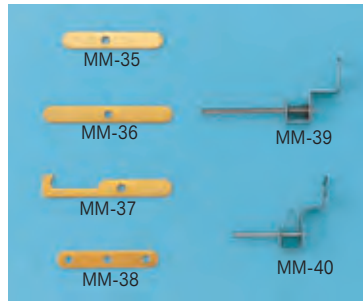
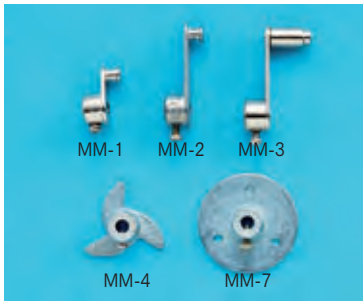

機械パーツ

番号	品名	規格	数量	学納価格	定価
MM-1	クランク 小		1	176円	160円
MM-2	クランク 大		1	200円	182円
MM-3	クランク 回転軸付		1	242円	220円
MM-4	三つ又カム		1	200円	182円
MM-7	フランジ		1	200円	182円
MM-31	パロニヤ材	白 110 × 120 × t4	1	94円	85円
MM-32	パロニヤ材	白 150 × 210 × t4	1	154円	140円
MM-33	パロニヤ材	白 75 × 200 × t4	1	100円	91円
MM-34	パロニヤ材サイズ指定	数量 100 以上からできます。お問合せ下さい			
MM-35	ストッパー	6 × 35 × t1	1	61円	55円
MM-36	ストッパー	6 × 45 × t1 穴センター	1	72円	65円
MM-37	ストッパー	6 × 45 × t1 薄シリーズ用カギ型	1	85円	77円
MM-38	ストッパー	6 × 35 × t1 3つ穴	1	85円	77円
MM-39	ストッパー	後押しプランコ用 40mm	1	132円	120円
MM-40	ストッパー	プランコセンサー用 25mm	1	132円	120円

番号	品名	規格	数量	学納価格	定価
MM-41	トロンボーン用パイプ	真鍮 4 × 75	1	110円	100円
MM-42	三輪車パイプ	真鍮 4 × 80 M4 両ネジ	1	220円	200円
MM-43	ピアノ用パイプ	真鍮 4 × 7	1	44円	40円
MM-44	ピアノ用パイプ	真鍮 4 × 45	1	99円	90円
MM-46	スネキリネジ棒	M3 × 33	1	25円	23円
MM-47	エンジン用弁棒		1	41円	37円
MM-48	スペーサー	M4.0 × 3.5 鉄	1	13円	12円
MM-49	スペーサー	M2.6 × 4 鉄	1	19円	17円
MM-50	スペーサー	M3 × 10 鉄	1	26円	24円
MM-51	プラスチックスペーサー	3 × 6 × 12	1	44円	40円
MM-52	プラスチックスペーサー	3 × 6 × 10	1	44円	40円
MM-53	ピアノ用首振り棒		1	121円	110円
MM-54	三輪車用首振り棒		1	121円	110円

在庫限定販売 ←在庫がなくなり次第、廃止になります。

T10R 1軸オルゴール 学納価格 946円 定価860円



オルゴールの曲目

- 在庫限定販売 T10R02- 美しき夢見る人・・・ディズニー
- T10R03- 卒業・・・尾崎豊
- T10R04- クリスマスイブ・・・山下達郎
- 在庫限定販売 T10R07- マイハートウィルゴーオン・・・タイタニックの主題歌
- 在庫限定販売 T10R08- ラブマシーン・・・モーニング娘
- 在庫限定販売 T10R10- 星に願いを・・・ディズニー
- 在庫限定販売 T10R11- サクラ・・・ケツメイシ
- 在庫限定販売 T10R12- ここにしか咲かない花・・・コブクロ
- T10R13- One Love・・・嵐
- 在庫限定販売 T10R14- さくら・・・森山直太郎
- T10R15- 明日があるさ・・・坂本九

T20R 2軸オルゴール 学納価格 946円 定価860円



オルゴールの曲目

- T20R14- ディアレスト・・・浜崎あゆみ
- T20R16- 花・・・オレンジレンジ
- T20R21- キセキ・・・GReeeeN
- T20R25- 果てない空・・・嵐
- T20R26- レット・イット・ゴー・・・アナと雪の女王
- T20R27- スターウォーズのテーマ・・・スターウォーズ
- T20R28- ひまわりの約束・・・STAND BY ME ドラえもん
- T20R29- プロローグ・・・ハリポッター
- T20R31- Lemon・・・米津玄師
- T20R04- 浪漫飛行・・・米米クラブ
- T20R00- 魅惑ワルツ
- T20R32- マリーゴールド・・・あいみょん
- T20R33- パプリカ・・・Foorin (フーリン)
- T20R34- 炎・・・LISA
- T20R35- 夜に駆ける・・・YOASOBI
- T20R36- ドライフラワー・・・優里
- NEW T20R37- アイドル・・・YOASOBI

150R 1.5V電動オルゴール 学納価格 1,430円 定価1,300円



オルゴールの曲目

- 150R01- 星に願いを・・・ディズニー
- 150R02- ミッキーマウス・・・ディズニー
- 150R11- クリスマスイブ・・・山下達郎
- 150R13- マイハートウィルゴーオン・・・タイタニックの主題歌
- 150R14- ワンラブ・・・嵐
- 150R15- 美女と野獣・・・美女と野獣の主題歌



在庫限定 Y20H0

オルゴン 20 弁手廻し 学納価格 3,438円 定価 3,125円

- 付属カード
- ミッキーマウスマーチ : 1枚
- 大きな古時計 : 1枚
- 作曲用カード : 2枚

オルゴン 20 弁用カード



オルゴールの曲目

1. ミッキーマウスマーチ
2. 大きな古時計
3. ハッピーバースディ
4. メモリー
5. ヘイジュード
6. スモールワールド
7. イエスタデイワンスモア

在庫限定

OL-01

曲付きカード 学納価格 330円 定価 300円

左の曲目から曲を選定してください。

在庫限定

OL-02

作曲用カード 学納価格 1,100円作曲 10枚セット 定価 1,000円

材料と加工 (木材複合)

材料と加工 (金属複合)

エネルギー変換 (機械複合)

エネルギー変換 (電気複合)

情報基礎

パーツ

備品 (工具・消耗品)

生物育成 (栽培)



パーツ一覧価格表



電池・電池ホルダー類

番号	品名	サイズ又は規格	学納価格	定価
DE-02	単三電池 4本組	アルカリ	209円	190円
DE-03	単三電池 4本組	マンガン	172円	156円
DE-04	単四電池 4本組	アルカリ	176円	160円
DE-39	リチウムコイン電池	CR2032 3V	206円	187円
DE-05	単二 2P 電池ホルダー	2P リード線付き	220円	200円
DE-06	単三 2P 電池ホルダー	2P リード線付き	138円	125円
DE-07	単三 1P 電池ホルダー	1P リード線付き	108円	98円
DE-44	単三 2P 電池ホルダー	2P スイッチ リード線付き	163円	148円
DE-60	単三 4P 電池ホルダー	4P リード線付き	204円	185円
DE-43	ニッケル水素充電バッテリー	単3型 1.2V 1,200mA	396円	360円
DE-45	電気2重層コンデンサー	5.5V 1.5F	306円	278円
DE-46	電気2重層コンデンサー	2.7V 10F	356円	324円
PA-09	太陽電池アモルファス	30×20	289円	263円
PA-10	太陽電池シリコン	68×45	500円	455円
DE-09	A型太陽電池貼り付け台		110円	100円
DE-10	B型太陽電池貼り付け台		88円	80円



電球・ソケット類

番号	品名	サイズ又は規格	学納価格	定価
DE-18	なつめ球	10W E12	172円	156円
DE-19	クリアー電球	60W E26	293円	266円
DE-20	レフ球	40W E17	440円	400円
DE-50	ボール球	25W E17	308円	280円
DE-51	LED ボール球	10W相当 E17	1,222円	1,111円
DE-24	なつめ球ソケット	E-12	198円	180円
DE-26	レセップル	E26	396円	360円
DE-28	パイプキーレスソケット	E26	537円	488円
DE-52	台付レセップソケット陶器	E17	363円	330円
DE-53	なつめ球	5WE12	165円	150円



コード・タップ・プラグ・中間スイッチ類

番号	品名	サイズ又は規格	学納価格	定価
DE-29	平プラグ付き並行コード 黒	0.75mm 2-2m	440円	400円
DE-60	並行コード 黒	0.75mm 2-2m	363円	330円
DE-61	平型 AC プラグ G 黒	AC125V 15A	187円	170円
DE-62	平型 AC プラグ 透明	AC125V 15A	212円	193円
DE-63	スイング式 AC プラグ 透明	AC125V 15A	306円	278円
DE-64	3P テーブルタップ 透明	AC125V 15A	458円	416円
DE-65	3P テーブルタップ 白	AC125V 15A	440円	400円
DE-27	中間スイッチ 黒	AC125V 12A	440円	400円
DE-67	ロータリースイッチ	AC250V 3A	308円	280円

スタンド用傘パーツ

番号	品名	サイズ又は規格	学納価格	定価
DE-30	セード紙		330円	300円
DE-32	セード骨組上下セット		660円	600円
DE-31	セード取付用紐		55円	50円
DE-48	キーレスソケット用パイプ 220mm ネジワッシャー付		350円	318円
DE-35	コードバンド		15円	14円

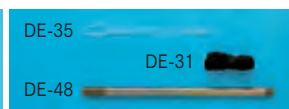
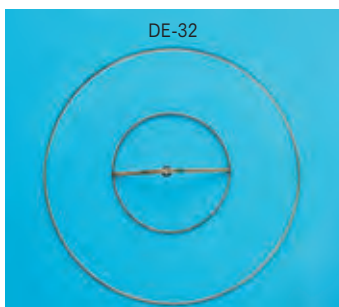

AC アダプター

番号	品名	サイズ又は規格	学納価格	定価
AD-6	ACアダプタートランスタイプ	6V300mA	734円	667円
YL-067AD	ACアダプター USB	5V1000mA	1,000円	909円



材料と加工
(木材複合)

材料と加工
(金属複合)

エネルギー変換
(機械複合)

エネルギー変換
(電気複合)

情報基礎

パーツ

備品
(工具・消耗品)

生物育成
(栽培)



パーツ一覧価格表

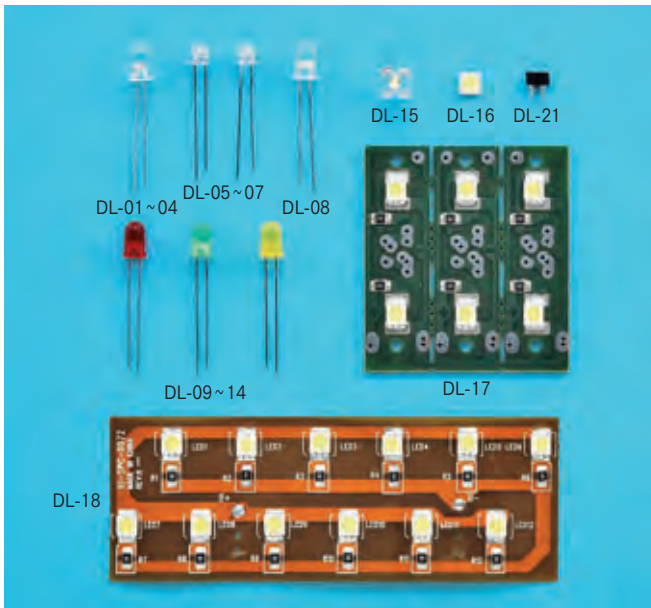

LED・LED基盤パーツ

番号	品名	サイズ又は規格	学納価格	定価
DL-01	超高輝度LED5 φ白 3.2V	指向性：15°	110円	100円
DL-02	超高輝度LED5 φ青 3.2V	指向性：15°	110円	100円
DL-03	超高輝度LED5 φ緑 3.2V	指向性：15°	110円	100円
DL-04	高輝度LED5 φオレンジ 3.2V	指向性：15°	110円	100円
DL-05	草帽型LED5 φ白 3.2V	指向性：35°	110円	100円
DL-06	草帽型LED5 φ青 3.2V	指向性：35°	110円	100円
DL-07	草帽型LED5 φ緑 3.2V	指向性：35°	110円	100円
DL-08	スモークLED5 φ白 3.3V		81円	74円
DL-09	LED緑 5 φ 2.1V		55円	50円
DL-10	LED赤 5 φ 2.1V		55円	50円
DL-11	LED黄 5 φ 2.1V		55円	50円
DL-12	LED緑 3 φ 2.1V		55円	50円
DL-13	LED赤 3 φ 2.1V		55円	50円
DL-14	LED黄 3 φ 2.1V		55円	50円
DL-15	角型白色LED	外形:7.6mm角 半減角:60度 VF:3.0V~3.2V	120円	109円
DL-16	表面実装LED白3チップ	半減角:60度 VF:3.2V	125円	114円
DL-17	LED基盤	6白LED・抵抗取付済み	990円	900円
DL-18	LEDフレキシブル基盤	12白LED・抵抗取付済み	1,650円	1,500円

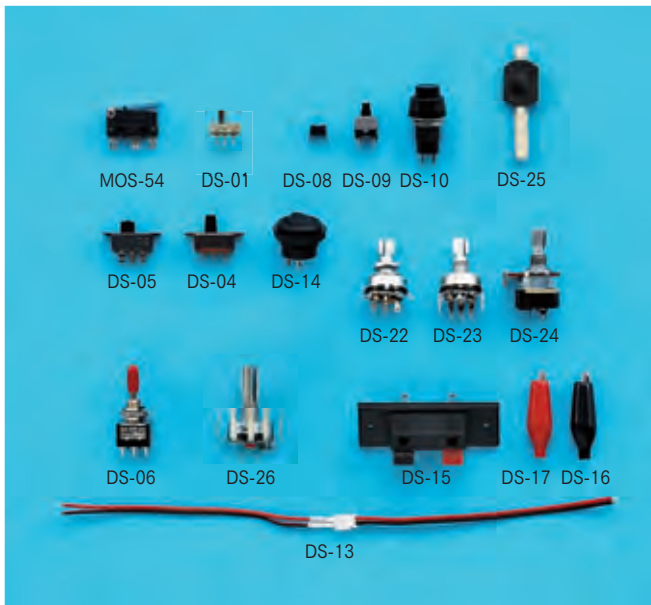

スイッチ・コネクター類

番号	品名	サイズ又は規格	学納価格	定価
DS-01	小型スライドスイッチ	1回路2接点 W8.5×3.5×H11.2	66円	60円
MOS-54	マイクロスイッチ	1回路2接点	275円	250円
DS-04	スライドスイッチ	1回路2接点	125円	114円
DS-05	スライドスイッチ	2回路4接点	125円	114円
DS-06	トグルスイッチ小	取付穴6mm	275円	250円
DS-08	タクトスイッチ		83円	75円
DS-09	ロック付プッシュスイッチ		77円	70円
DS-10	プッシュスイッチ	ロック付	275円	250円
DS-13	コード付コネクター	リード線	70円	64円
DS-14	シーソースイッチ丸型	ON-OFF 取付穴φ 23mm	350円	318円
DS-15	プッシュターミナル		231円	210円
DS-16	みの虫クリップ小	黒	90円	82円
DS-17	みの虫クリップ小	赤	90円	82円
DS-18	みの虫クリップ大	黒	160円	145円
DS-19	みの虫クリップ大	赤	160円	145円
DS-22	ボリュームスイッチ	10k Ω B パネル取り付け用	250円	227円
DS-23	ボリュームスイッチ	10k Ω 基板取り付け用	250円	227円
DS-24	ボリュームスイッチ	100V 調光	350円	318円
DS-25	プッシュボタンスイッチ	ロック式	80円	73円
DS-26	ボリュームスイッチ	5k Ω 基板取り付け用	250円	227円

半導体・抵抗・コンデンサ

番号	品名	サイズ又は規格	学納価格	定価
DH-1	トランジスタ	25C1815	44円	40円
DH-2	トランジスタ	2SA950	55円	50円
DH-3	トランジスタ	2SD882L	88円	80円
DP-1	チャージポンプ	HT7750 5V昇圧	110円	100円
DH-4	トランジスタ	25C2120	44円	40円
DH-5	在庫限定 PSoc マイコン	CY8C24123A-24PXII 8ピン	306円	278円
DH-6	在庫限定 AVR マイコン		407円	370円
DP-2	トライアック	AC03D	242円	220円
DH-7	CDS セル		88円	80円
DP-3	整流ダイオード		44円	40円
DP-4	ショットキーバリアダイオード		44円	40円
DP-5	ツェナーダイオード		55円	50円
DP-6	ゲルマニウムダイオード		88円	80円
DP-7	カーボン抵抗	1/4W	8円	7円
DP-8	電解コンデンサ	各種	44円	40円
DP-9	セラミックコンデンサ	各種	39円	35円

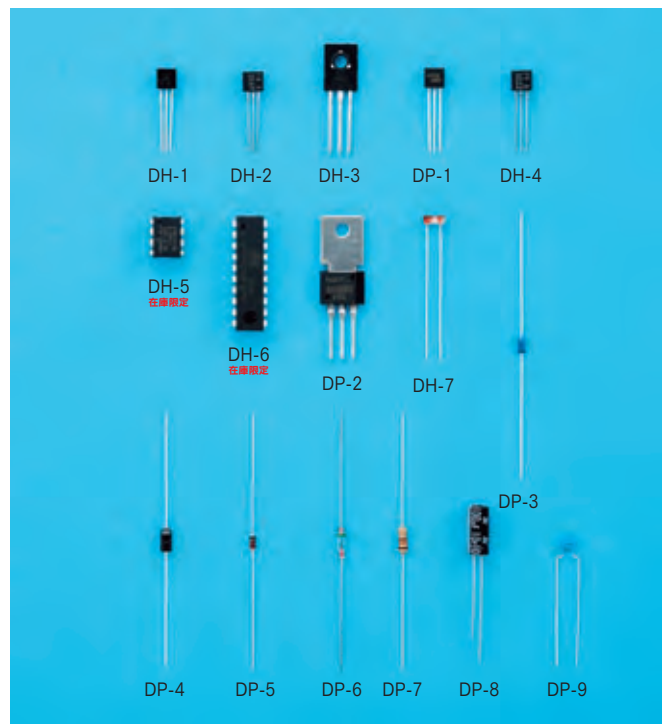

材料と加工
(木材複合)

材料と加工
(金属複合)

エネルギー変換
(機械複合)

エネルギー変換
(電気複合)

情報基礎

パーツ

備品
(工具・消耗品)

生物育成
(栽培)

材料と加工
(木材複合)

材料と加工
(金属複合)

エネルギー変換
(機械複合)

エネルギー変換
(電気複合)

情報基礎

パーツ

備品
(工具・消耗品)

生物育成
(栽培)

●木工芸、木工作品用



完全透明に仕上がるウレタンニス食品衛生法適合

水性ウレタンニス GreenLabel

容量	塗り面積 (2回塗り)	学納価格	定価
m ³ (約)	たたみの枚数 (約)		
4ℓ	26	11,220円	10,200円

※4ℓに付いている容器は在庫が無くなり次第、廃止となります



耐久性があり、低臭で安全な扱いやすい屋内用ニス

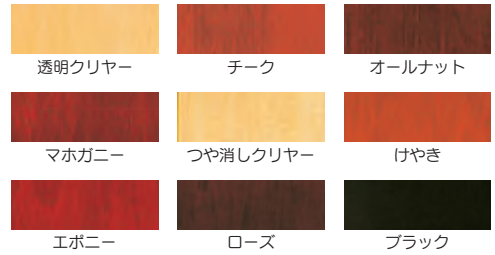

●水性で低VOC (シックハウス・シックスクロール対応) さらに食品衛生法に適合しています。玩具などデリケートな木部の塗装にも安心です。

水性ウレタンニス

容量	塗り面積 (2回塗り)	学納価格	定価
m ³ (約)	たたみの枚数 (約)		
130ml	1.4	1,100円	1,000円
300ml	3.5	2,376円	2,160円
0.7ℓ	8	4,620円	4,200円

●木工作品用



絵の具の上に塗ってもにじまない工作用ニス

水溶性つやだしニス学校用

容量	塗り面積 (2回塗り)	学納価格	定価
m ³ (約)	たたみの枚数 (約)		
1ℓ	7.5	3,645円	3,150円
4ℓ	30	12,100円	11,000円
16ℓ	120	41,800円	38,000円

※4ℓに付いている容器は在庫が無くなり次第、廃止となります。



水溶性つやだしニス専用のうすめ液

水溶性ニス専用うすめ液

容量	学納価格	定価
300ml	902円	820円
0.7ℓ	1,815円	1,650円

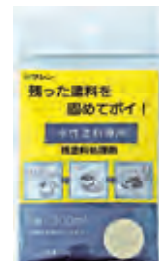

水性塗料専用の廃棄処理剤。

残塗料処理剤

内容量	処理能力	学納価格	定価
30g	30gで300ml	165円	150円



特製微粉末との粉 (白・赤・黄)

容量	塗り面積 (2回塗り)	学納価格	定価
m ³ (約)	たたみの枚数 (約)		
200g	使い方で異なる	528円	480円

●乾燥時間 (20℃): 20~30分間

ワシン水性ポアーステイン (顔料系・12色)

容量	塗り面積 (2回塗り)	学納価格	定価
m ³ (約)	たたみの枚数 (約)		
300ml	4~8	2.5~5	1,474円 1,340円
1ℓ	14~28	8~16	3,300円 3,000円

※必ずニスで上塗りしてください。

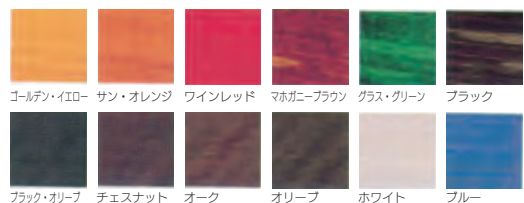

着色とつや出しが同時のできるニス

水性ニス

容量	塗り面積 (2回塗り)	学納価格	定価
m ³ (約)	たたみの枚数 (約)		
4ℓ	110	9,900円	9,000円

※塗りにくいときは、水で少しうすめてください。色の種類: 透明クリアー、メイプル、チーク、オールナット、マホガニー、けやき、から選択

※4ℓに付いている容器は在庫が無くなり次第、廃止となります。

- 水性毛系ニスを塗る場合の下塗り用
- 用途: 屋内木部用 肉持ちをアップさせる場合の下塗り用
 - 特長: ①塗膜の肉持ち性、研磨性を重視した塗料。②導管への流れ込み性に優れ、研磨を容易にすることで表面を平滑にし、上塗りをした後の仕上がりを向上させます。●トルエン、キシレンは含んでおりません。●上塗り塗料: 水性ニス、水性ウレタンニス。油性系、ラッカー系塗料は塗れません。●用具はすぐに水で洗ってください。

水性サンディングシーラー

容量	塗り面積 (2回塗り)	学納価格	定価
m ³ (約)	たたみの枚数 (約)		
0.7ℓ	7	4	3,465円 3,150円

- うすめ液: 水
- 乾燥時間 (20℃): 約2時間。



水性カラーワックス 200g

学納価格 **1,760円**
定価 1,600円

用途：木工作品の仕上げ（色付け・保護・艶出し）

- 特徴：1. ウェスでワイピング簡単仕上げ
- 2. 綺麗な木目と落ち着いた色合い
- 3. 乾燥時間がかかりません。
- 4. 拭き取るほど自然な艶がでます。
- 5. 水性なので臭いがなく、安心して使用できます。



●カラーバリエーション

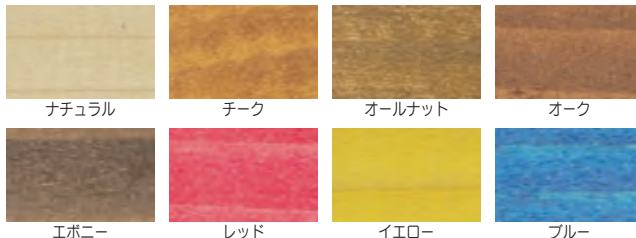

ソリッドカラー（全12色）



布やスポンジですり込む簡単仕上げ。
無塗装木部の着色にワックス感覚で使える、ペースト状のニスです。
食品衛生法に適合しています。

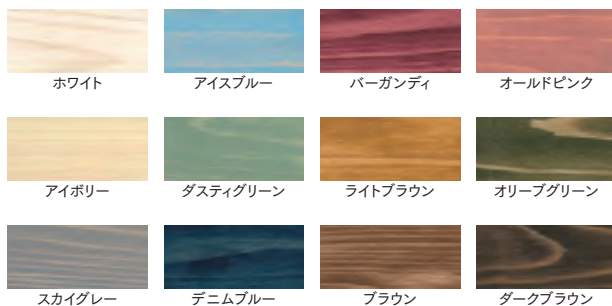

容量	塗り面積（1回塗り）	学納価格	定価
90g	1㎡あたり 20～30g	1,210円	1,100円

- 合成樹脂（アクリル） ●水性
- 乾燥時間（20℃）：約30分
- 12色から選択してください。

ウッドワックス



容量	塗り面積	学納価格	定価
20g	使い方で異なる	200円	182円

塗装用具

ワシンニスハケ ●塗料ふくみがよい ●適度なコシとやわらかさ ●なめらか作業性 ●毛が固まりにくい



ワシンニスハケ

サイズ	学納価格	定価
13mm	308円	280円
22mm	374円	340円
33mm	435円	395円
50mm	534円	485円

洗いやすく毛が固まりにくい

水性塗料の樹脂成分が固着しにくい化学繊維。ポリブチレンテレフタレート（PBT）を使用しています。洗って再使用できるのでハケを大切に長く使えます。

水性系ニス用ハケ（ナイロン毛）

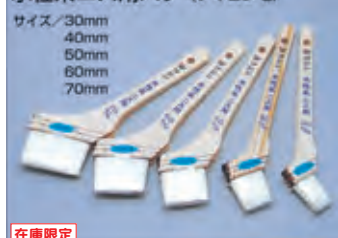

在庫限定

水性系ニス用ハケ

サイズ	学納価格	定価
30mm	770円	700円
40mm	880円	800円
50mm	990円	900円
70mm	1,210円	1,100円

油性系ニス用ハケ（山羊毛）

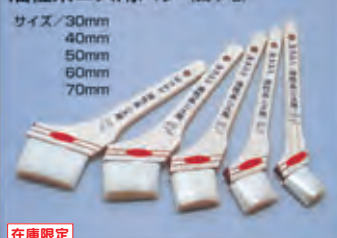

在庫限定

油性系ニス用ハケ

サイズ	学納価格	定価
30mm	550円	500円
40mm	660円	600円
50mm	759円	690円
70mm	957円	870円

「水性ウレタンニス」などの水性系のニスには、「水性系ニス用ハケ（ナイロン毛）」をお使いください。山羊などの動物性のハケでは、固まってしまう場合があります。

材料と加工
（木材複合）

材料と加工
（金属複合）

エネルギー変換
（機械複合）

エネルギー変換
（電気複合）

情報基礎

パーツ

工具・消耗品
備品

生物育成
（栽培）

材料と加工
〈木材複合〉

材料と加工
〈金属複合〉

エネルギー変換
〈機械複合〉

エネルギー変換
〈電気複合〉

情報基礎

パーツ

備品
〈工具・消耗品〉

生物育成
〈栽培〉



学校工作向け多用途接着剤

使いやすいチューブの接着剤です。紙・木・布・PET・塩ビ・金属など、いろいろな工作材料を強力接着。学校用多用途接着剤です。

◆水性接着剤 ◆アルミラミネートチューブ ◆内容量：24ml
接着剤の主成分：エチレン酢ビ・エマルジョン



BT24ML ボンドタッチ

学納価格 **187円**

定価 170円

先が細くチューブ型で塗りやすい。

木の接着に幅広く使えます。



木工補修パテ

容量	塗り面積 (2回塗り) m ² (約) たまみの枚数で (約)	学納価格	定価
90g	使い方で異なる	770円	700円

●乾燥時間 (20℃) : 2~3時間



木工ボンド
CH18 500g



木工ボンド
CH18 1kg



キャップになっています。

木工ボンド
10g

木工ボンド

品番	品名	容量	学納価格	定価
40117	木工ボンド CH18	500g	748円	680円
40127	〃	1kg	990円	900円
MP-25	木工ボンド	10g	66円	60円



ボンドGクリアー
50ml

幅広い用途
接着部分が透明で
目立ちません。



ボンドGクリアー
170ml

木工ボンド

品番	品名	容量	学納価格	定価
14333	ボンドGクリアー	50ml	550円	500円
14341	〃	170ml	1,040円	945円



グルーガン GG-100

●特長 7~7.5mm φのグルースティック使用可！
スティック3本付 (サイズ 7.5mm φ×100mm)
5分間ヒートアップ

学納価格 **1,870円**
定価 1,700円



コードレス
だから大丈夫！

コード着脱式 コードレスグルーガン グルースティック3本付

1162113
●特長 7~7.5mm φの
グルースティック使用可！
スティック3本付
(サイズ 7.5mm φ×100mm)
5分間ヒートアップ
(1回ヒートアップにつき
スティック1本分使用可)

学納価格 **2,530円**
定価 2,300円



グルースティック 正味 430g

1162393
7.5mm φ×長さ 100mm

学納価格 **1,870円**
定価 1,700円



グルースティック 20本組

1162391
7.5mm φ×長さ 100mm

学納価格 **440円**
定価 400円



**儀助
スリム両刃鋸
240mm**
5700107
用途 木材切断に。
学納価格 **2,838円**
定価 2,580円



**儀助
スリム両刃鋸
210mm**
5700106
用途 木材切断に。
学納価格 **2,728円**
定価 2,480円



**たてよこななめ切断鋸
265mm**
1008917
用途 コンパネ・一般木材・合板・集成材・竹・硬木の横引き
特長 切れ味抜群、衝撃焼入、3倍永切れ。
学納価格 **2,365円**
定価 2,150円

たて・よこ・ななめ切断OK!



**たてよこななめ切断鋸
共通替刃 3枚入**
1008919
用途 コンパネ・一般木材・合板・集成材・竹・硬木の横引き
特長 切れ味抜群、衝撃焼入、3倍永切れ。
学納価格 **2,695円**
定価 2,450円



**替刃式鋸
265mm 本藤巻**
1000534
用途 一般木材・合板・集成材・硬木の横引き
特長 切れ味抜群、衝撃焼入、3倍永切れ。
学納価格 **2,068円**
定価 1,880円



**替刃式鋸
共通替刃 3枚入**
1008909
用途 一般木材・合板・集成材・硬木の横引き
特長 切れ味抜群、衝撃焼入、3倍永切れ。
学納価格 **2,068円**
定価 1,880円

材料と加工 (木材複合)

材料と加工 (金属複合)

エネルギー変換 (機械複合)

エネルギー変換 (電気複合)

情報基礎

パーツ

備品 (工具・消耗品)

生物育成 (栽培)



**儀助替刃式
両刃鋸 210mm**
1008937
用途 一般木材・合板・集成材・硬木の横引き
特長 ワンタッチ替刃式
学納価格 **2,728円**
定価 2,480円



**儀助替刃式
両刃鋸替刃 210mm**
1008938
用途 一般木材・合板・集成材・硬木の横引き
特長 ワンタッチ替刃式
学納価格 **1,705円**
定価 1,550円



**儀助
木工用糸鋸
替刃 4本付**
1009330
用途 木材・プラスチック・非鉄金属のくりぬぎや切断に
特長 木材/プラスチック/非鉄金属のくりぬぎや切断に。
学納価格 **1,320円**
定価 1,200円



**ダボ切り用替刃
1枚**
1008985
用途 ダボの切断
特長 ホビー・日曜大工に使いやすいサイズです。
学納価格 **1,815円**
定価 1,650円



**ダボ切り用替刃
1枚**
1008986
用途 ダボの切断
特長 ホビー・日曜大工に使いやすいサイズです。
学納価格 **1,188円**
定価 1,080円



**替刃式マイクロソー
金工用**
1008161
学納価格 **1,650円**
定価 1,500円



**替刃式マイクロソー
金工用
替刃**
1013451
学納価格 **638円**
定価 580円



**金切鋸 刃付
250mm**
1010619
学納価格 **715円**
定価 650円

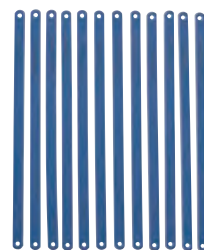

**金切鋸刃
250mm
12枚組**
5612760
学納価格 **1,023円**
定価 930円

材料と加工
(木材複合)

材料と加工
(金属複合)

エネルギー変換
(機械複合)

エネルギー変換
(電気複合)

情報基礎

パーツ

備品
(工具・消耗品)

生物育成
(栽培)

木工工作用かんな

豆平鉋 36mm

1023120

学納価格 **4,125円**
定価 3,750円

鉋 50mm

1024020

学納価格 **4,620円**
定価 4,200円

鉋 58mm

1024030

学納価格 **5,170円**
定価 4,700円



貴克替刃式カanna 58mm

1025080

刃研ぎ不要。交換が簡単な替刃式カanna。
●押え金は本体に固定する事で調整いらず。
●特許方式で逆目にならない
●呼び寸刃幅58mm (有効刃幅50mm)
●鉋台72×255mm
●商品重量:798g
●商品の寸法:25.5×6.4×7.2cm

学納価格 **6,358円**
定価 5,780円

貴克替刃式カanna
58mm(3枚入) 替刃

1025100

学納価格 **2,068円**
定価 1,880円



儀助追入のみ



ホビーかんな

1025050

用途 面取り、平面削りに

特長 手軽に使えるコンパクトサイズ。細かい作業もラクラク

学納価格 **990円**
定価 900円



6mm

1021500

学納価格 **2,926円**
定価 2,660円

15mm

1021530

学納価格 **3,047円**
定価 2,770円

18mm

1021540

学納価格 **3,047円**
定価 2,770円

9mm

1021510

学納価格 **2,926円**
定価 2,660円

12mm

1021520

学納価格 **2,926円**
定価 2,660円

24mm

1021560

学納価格 **3,443円**
定価 3,130円

菊堂両口玄能

225g

1027410

用途 40mm前後の釘打ち

学納価格 **1,925円**
定価 1,750円

300g

1027420

用途 40mm前後の釘打ち

学納価格 **2,200円**
定価 2,000円

375g

1027430

用途 60mm前後の釘打ち

学納価格 **2,618円**
定価 2,380円

450g

1027440

用途 60mm前後の釘打ち

学納価格 **3,300円**
定価 3,000円



菊堂先切金槌

18mm

1030010

用途 40mm前後の釘打ち・釘締め

学納価格 **2,090円**
定価 1,900円

21mm

1030020

用途 40mm前後の釘打ち・釘締め

学納価格 **2,178円**
定価 1,980円



バクマ
かじや 230mm

1036630

●サイズ/仕様:230mm
●商品サイズ:
縦230×横55×高さ17mm
●重量218g
全体焼入れが施してあり曲がりにくく丈夫なかじやです。釘抜き機能と小さな釘を打つ機能がついています。

学納価格 **2,057円**
定価 1,870円

バクマ
尾割パール 300mm

1038010

●サイズ/仕様:300mm
●商品サイズ:
縦306×横83×高さ24mm
●重量372g
釘抜き・バラ作業に。

学納価格 **1,650円**
定価 1,500円

木槌



番号	品名	規格・サイズ (mm)	学納価格	定価
1	木槌ストレート	塗装無し・36mm	825円	750円
2	〃	塗装無し・42mm	950円	864円
3	〃	塗装無し・48mm	1,265円	1,150円

番号	品名	規格・サイズ (mm)	学納価格	定価
1	木槌太鼓型	塗装有り・36mm	1,800円	1,636円
2	〃	塗装有り・42mm	1,950円	1,773円
3	〃	塗装有り・55mm	2,800円	2,545円
4	〃	塗装有り・60mm	3,026円	2,751円

※受注生産の為納期がかかる場合があります。



ネズミ刃鋸 4.5mm
1050680

学納価格 **770円**
定価 700円



三ツ目鋸 小
1050610

学納価格 **748円**
定価 680円



四方鋸 小
1050640

学納価格 **748円**
定価 680円



四ツ目鋸 先端極細
0050640

学納価格 **330円**
定価 300円



三ツ目鋸 中
1050620

学納価格 **770円**
定価 700円



四方鋸 中
1050650

学納価格 **770円**
定価 700円



通常の鋸より先端が細くなっております。

材料と加工
〈木材複合〉

材料と加工
〈金属複合〉

エネルギー変換
〈機械複合〉

エネルギー変換
〈電気複合〉

情報基礎

パーツ

備品
〈工具・消耗品〉

生物育成
〈栽培〉



鎌毛引 (二枚刃) 小
1026110

用途 工作物の一面に沿って平行な線を一本又は二本引く時に使用

学納価格 **1,606円**
定価 1,460円



鎌毛引 (二枚刃) 大
1026120

用途 工作物の一面に沿って平行な線を一本又は二本引く時に使用

学納価格 **1,694円**
定価 1,540円



筋毛引 (一枚刃) 90mm
1026310

用途 工作物の一面に沿って平行な線を引く時に使用します。また薄板(ベニヤ・プリント合板)を切断する時にも使用できます。

学納価格 **1,166円**
定価 1,066円



W-40 木工バイス 台式

W-40

用途 幅 100 mm 最大開き 75 mm 深さ 55 mm 取付幅 48 mm 口金は木板付きです

学納価格 **15,730円**
定価 14,300円

W-60 木工バイス 台式

W-60

用途 幅 150 mm 最大開き 120 mm 深さ 75 mm 取付幅 60 mm 口金は木板付きです

学納価格 **22,000円**
定価 20,000円



ベンチバイス 取付万力 75mm
1140400

用途 口巾: 75mm、口開: 40mm、口深: 40mm、重量: 1.8Kg

学納価格 **6,875円**
定価 6,250円



プレスCクランプ 75mm
1138696

学納価格 **660円**
定価 600円

プレスCクランプ 100mm
1138706

学納価格 **935円**
定価 850円



ワンタッチL型クランプ 150mm GL-150G
1139910

学納価格 **2,365円**
定価 2,150円



材料と加工
〔木材複合〕



直尺シルバー 60cm 赤数字入 JIS **学納価格 2,178円** 定価 1,980円
品番: 1207630

直尺シルバー 30cm 赤数字入 JIS **学納価格 847円** 定価 770円
品番: 1207620

- 目盛ピッチ 上段:1mmピッチ 下段:0.5mmピッチ
- 表面インチ換算表付
- 本体サイズ 640×30×1.2mm
- 製品質量 180g
- 長さの許容差 ±0.20mm※温度20℃を基準とする
- 材質 ステンレスSUS420J2

材料と加工
〔金属複合〕



ブラック曲尺
15×30cm
1209951
学納価格 550円
定価 500円

- 仕様
- 角部形状同厚
 - 表目盛 長枝:外目盛30cm 内目盛5mm 短枝:外目盛15cm 内目盛5mm 目盛ピッチ15cm
 - 裏目盛 長枝:外目盛30cm 内目盛 角目 短枝:外目盛15cm 内目盛 丸目
 - 本体サイズ 330(165)×15×1.1mm
 - 製品質量 67g
 - 直角度 100mmにつき0.1mm以下
 - 長さの許容差 ±0.3mm
 - 材質 鉄



シンワ
ステンレス完全すこや
150mm
1217240

用途 直角の確認やケガキ、墨付けに使用する。
学納価格 2,618円
定価 2,380円

- 台の長さ×巾×厚さ94×18×8mm
- 竿の長さ×巾×厚さ177×18×1.5mm
- 製品質量 114g
- 角度精度 90°:100mmにつき0.1mm以下
- 長さの許容差 ±0.3mm
- 材質 ステンレス

エネルギー変換
〔機械複合〕

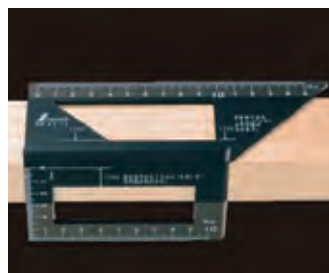

一発止型定規
ポリカーボネート
1217180

用途 留め型スコヤの台部分を大きな長方形にしたものを。上面の45度と側面の90度の墨線を、墨付け出来る。

学納価格 1,045円
定価 950円

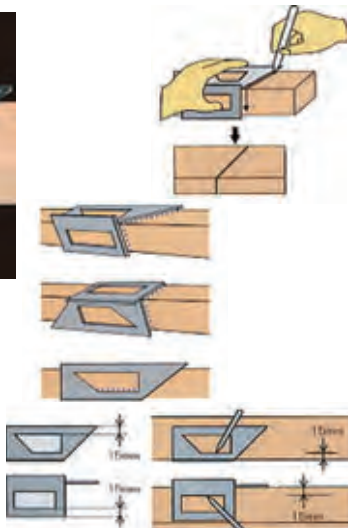

エネルギー変換
〔電気複合〕

上皿自動秤 1kg **学納価格 8,470円** 定価 7,700円
品番: 1217300

上皿自動秤 K型 2kg **学納価格 9,867円** 定価 8,970円
品番: 1217310

上皿自動秤 K型 4kg **学納価格 9,867円** 定価 8,970円
品番: 1217320

- 仕様
- 種類 ばね式指示はかり 基準適合証印付
 - 精度等級 4級
 - 材質 本体:鋼板 計量皿:ステンレス 指針:アルミ 調節つまみ 前面カバー:ポリスチレン樹脂



情報基礎

パーツ

備品
〔工具・消耗品〕



安全メガネ クリア
学納価格 580円 1316525
定価 527円

- 軽量・衝撃に強い・割れにくいポリカーボネート製
- 眼鏡をかけたままでもOK!
- 切断・切削・研磨・刈り払い・穴あけ・クギ打ち作業などに
- 製品サイズ:幅160×高さ57×奥行50mm
- 重量:40g
- カラー:クリア



作業メガネ ゴーグルタイプ
学納価格 550円 1316800
定価 500円

- 眼鏡をかけたままでもOK!
- 切断・切削・研磨・刈り払い・穴あけ・クギ打ち作業などに
- 【材質】レンズ:ポリカーボネート フレーム:軟質PVCゴムヒモ
- 製品サイズ:幅182×高さ80×奥行62mm
- 重量:74g
- カラー:クリア



作業マスク 50枚入り TKG
学納価格 2,530円 1317355
定価 2,300円

- 大工・建築作業に
- 園芸作業・花粉防止に
- ぴったりフィットの鼻あてアルミ板付き
- 平織ゴム採用
- 本体材質:不織布

生物育成
〔栽培〕



紙やすり

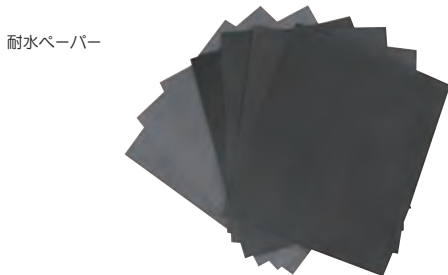

耐水ペーパー

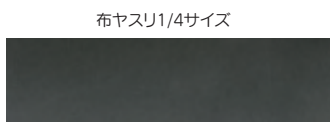

布ヤスリ1/4サイズ

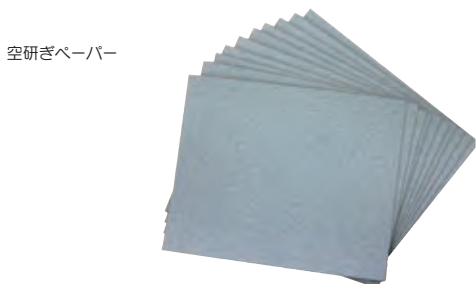

空研ぎペーパー

M&M フィットサンダー ソフト #120

学納価格 **1,705円** 1068550
定価 1,550円

- 軽く持ちやすいソフトグリップ
- ペーパー交換が簡単な面ファスナー式サンディングペーパー
- 木工・樹脂の研磨に ●平面の研磨に



1068572 M&M フィットサンダー用 サンディングペーパー #320 5枚入 学納価格 **440円** 定価 400円

1068571 M&M フィットサンダー用 サンディングペーパー #240 5枚入 学納価格 **440円** 定価 400円

1068570 M&M フィットサンダー用 サンディングペーパー #120 5枚入 学納価格 **440円** 定価 400円

【特長】
交換簡単!面ファスナータイプ

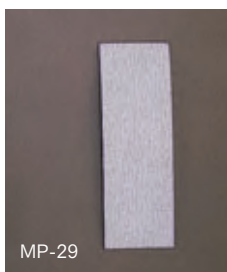

MP-29

紙やすり

空研ぎ(水を使わない研磨)用としてお使いください。
木工生地、日曜大工、など木工素材空研ぎ研磨作業向け。

品番	品名	規格	枚数	学納価格	価格
SPW0080	紙ヤスリ	#80	50枚入り	2,026円	1,842円
SPW0100	〃	#100	〃	2,015円	1,832円
SPW0120	〃	#120	〃	1,672円	1,520円
SPW0180	〃	#180	〃	1,672円	1,520円
SPW0240	〃	#240	〃	1,672円	1,520円
SPW0400	〃	#400	〃	1,672円	1,520円

耐水ペーパー

下地から仕上げ研磨、プラスチックなどの研磨まで使用できます。
耐水性に優れており水研ぎや空研ぎが可能です。

品番	品名	規格	枚数	学納価格	価格
TPM0400	耐水ペーパー	#400	10枚入り	920円	836円
TPM0600	〃	#600	〃	〃	〃
TPM0800	〃	#800	〃	〃	〃
TPM1000	〃	#1000	〃	〃	〃
TPM1200	〃	#1200	〃	〃	〃

布ヤスリ 1/4 サイズ

布を使用しているために破れにくく、サビや、古い塗料はがし、とりわけ金属系素地の
手研ぎによるならし、仕上げ研磨に最適です。

品番	品名	規格	枚数	学納価格	価格
SPN0320	布ヤスリ1/4サイズ	#320	10枚入り	440円	400円

空研ぎペーパー

空研ぎ専用のペーパーです。目詰まり、脱粒が少なく、長時間使用できます。

品番	品名	規格	枚数	学納価格	価格
KPW0080	空研ぎペーパー	#80	100枚入り	8,030円	7,300円
KPW0100	〃	#100	〃	7,810円	7,100円
KPW0120	〃	#120	〃	〃	〃
KPW0180	〃	#180	〃	〃	〃
KPW0240	〃	#240	〃	〃	〃
KPW0320	〃	#320	〃	〃	〃
KPW0400	〃	#400	〃	〃	〃
KPW0800	〃	#600	〃	〃	〃

M&M フィットサンダー スーパーソフト #120

学納価格 **1,705円** 1068560
定価 1,550円

- 軽く持ちやすいソフトグリップ
- ペーパー交換が簡単な面ファスナー式サンディングペーパー
- 木工・樹脂の研磨に ●R面やコーナー部分の研磨に



在庫限定品

MP-28 台付サンドペーパーセット
80、# 120、# 180 各1本 学納価格 430円
定価 391円

MP-29 台付サンドペーパー用やすり
120、# 180 (50 × 150) いずれか 学納価格 80円
定価 73円



材料と加工
(木材複合)

材料と加工
(金属複合)

エネルギー変換
(機械複合)

エネルギー変換
(電気複合)

情報基礎

パーツ

工具・消耗品

生物育成
(栽培)



材料と加工
〈木材複合〉



鉄工ヤスリ
中目 平 150mm

1072051
学納価格 **1,100円**
定価 1,000円



万能ヤスリ
平 150mm

1072061
学納価格 **1,100円**
定価 1,000円



木工ヤスリ
鬼目 平 150mm

1072057
学納価格 **1,100円**
定価 1,000円

材料と加工
〈金属複合〉



木工ヤスリ
鬼目 半丸 150mm

1072058
学納価格 **1,100円**
定価 1,000円



鉄工ヤスリ 中目
丸 150mm

1072053
学納価格 **1,100円**
定価 1,000円

エネルギー変換
〈機械複合〉

エネルギー変換
〈電気複合〉

精密工作・精密加工・アクセサリ作りなどに。



KP-02 精密用やすり 金属用 5本組中目 140mm
形状・平・半丸・丸・四角・三角 ケースつき 学納価格 1,650円
定価 1,500円



KP-01 組やすりグリップ付(5種) 5本組中目 205mm
形状・平・半丸・丸・四角・三角 学納価格 6,050円
定価 5,500円

情報基礎

1045-361 ~ 379 金工ドリル刃



品番	品名	規格	学納価格	定価
1045-361	金工ドリル刃 2本入	1.0mm	697円	634円
1045-362	"	1.5mm	725円	659円
1045-363	"	2.0mm	711円	646円
1045-364	"	2.5mm	711円	646円
1045-365	"	3.0mm	663円	603円
1045-366	"	3.5mm	810円	736円
1045-367	"	4.0mm	901円	819円
1045-368	" 1本入	4.5mm	541円	492円
1045-369	"	5.0mm	619円	563円
1045-370	"	5.5mm	724円	658円
1045-371	"	6.0mm	832円	756円
1045-372	"	6.5mm	938円	853円
1045-373	"	7.0mm	1,056円	960円
1045-374	"	7.5mm	1,276円	1,160円
1045-375	"	8.0mm	1,331円	1,210円
1045-376	"	8.5mm	1,606円	1,460円
1045-377	"	9.0mm	1,694円	1,540円
1045-378	"	9.5mm	2,046円	1,860円
1045-379	"	10.0mm	2,134円	1,940円

(注)
◎ 1.0mm ~ 4.0mm まで 2本入。
◎ 4.1mm ~ 1.3mm まで 1本入。
◎ 0.5mm きざみで記入しておりますが、
0.1mm きざみで品物はあります。

パーツ

ハンドドリル
中 65mm

1305030
学納価格 **2,508円**
定価 2,280円

木材や金属などの穴あけ作業に
●力が確実に伝わるダブルギア機構
●グリップ部分にドリルビットを収納可能
チャック能力:8mm



工具・消耗品

生物育成
〈栽培〉

クリックボール
2本爪

1305620
学納価格 **3,300円**
定価 3,000円



【用途】
●木材などの穴あけ作業に
【仕様】
●六角軸:最大10mmまで。2本爪チャック
【特長】
●狭い所でOKラチェット機構付 六角軸に最適2本爪
【注意】
軸が固定しにくい。細かい作業・金工などには適していません。
木工ドリル以外には使用できません



1010-422 兼用ビット



くりこぎと電気ドリルに兼用できます。

1010-432 ショートビット先三角



くりこぎと電気ドリルに兼用できます。

品番	品名	規格	学納価格	定価
1010-420	兼用ビット	6mm	1,199円	1,090円
1010-421	〃	8mm	1,199円	1,090円
1010-422	〃	9mm	1,199円	1,090円
1010-423	〃	12mm	1,199円	1,090円
1010-424	〃	15mm	1,496円	1,360円
1010-425	〃	18mm	1,793円	1,630円
1010-426	〃	21mm	2,101円	1,910円
1010-430	ショートビット先三角	6mm	1,078円	980円
1010-431	〃	8mm	1,078円	980円
1010-432	〃	9mm	1,078円	980円
1010-433	〃	12mm	1,078円	980円
1010-434	〃	15mm	1,331円	1,210円
1010-435	〃	18mm	1,617円	1,470円
1010-436	〃	21mm	1,914円	1,740円

1010-411 プラスチックドリル



品番	品名	規格	学納価格	定価
1010-410	プラスチックドリル	6mm	770円	700円
1010-411	〃	9mm	880円	800円
1010-412	〃	12mm	990円	900円
1010-413	〃	15mm	1,210円	1,100円
1010-414	〃	18mm	1,540円	1,400円

1045-331 ダイス (25mm 径)



品番	品名	規格	学納価格	定価
1045-410	ダイス 25mm 径	ISO3mm	1,375円	1,250円
1045-411	〃 25mm 径	4mm	1,375円	1,250円
1045-412	〃 25mm 径	5mm	1,375円	1,250円
1045-413	〃 25mm 径	6mm	1,375円	1,250円
1045-414	〃 25mm 径	7mm	1,375円	1,250円
1045-415	〃 25mm 径	8mm	1,375円	1,250円
1045-416	〃 25mm 径	10mm	1,375円	1,250円
1045-417	〃 38mm 径	3mm~5mm	2,552円	2,320円
1045-418	〃 38mm 径	6mm~10mm	2,552円	2,320円

1045-325 ダイスハンドル



品番	品名	規格	学納価格	定価
1045-325	ダイスハンドル	25mm 径用	1,265円	1,150円
1045-326	〃	38mm 径用	2,079円	1,890円

1010-467 二段ぎり



品番	品名	規格	学納価格	定価
1010-465	二段ぎり	12 × 6mm	4,477円	4,070円
1010-466	〃	13 × 6mm	4,477円	4,070円
1010-467	〃 No.8	14 × 6mm	4,229円	3,845円
1010-468	〃 No.9	15 × 6mm	4,229円	3,845円

1045-345 ドリル刃セット 14本組



品番	品名	規格	学納価格	定価
1045-345	ドリル刃セット	14本組	1,617円	1,470円

(セット内容) ドリル刃 / 1.5mm 2.0mm 2.5mm 3.0mm 3.2mm 3.5mm 4.0mm 4.5mm 4.8mm 5.0mm 5.5mm 6.0mm 6.5mm...各1本
ポンチ.....1本

品番	品名	規格	学納価格	定価
1045-350	ドリル刃セット	21本組	2,750円	2,500円

(セット内容) ドリル刃 / 1.0mm 1.5mm 2.0mm 2.5mm 3.0mm 3.5mm 4.0mm 4.5mm 5.0mm 5.5mm 6.0mm 6.5mm 7.0mm 7.5mm 8.0mm 8.5mm 9.0mm 9.5mm 10.0mm.....各1本
ポンチ.....1本
金属ケース.....1本

1010-437 木工ドリルセット



サイズ
1.5mm 2.0mm 2.5mm
3.0mm 3.2mm 3.5mm
4.0mm 4.5mm 4.8mm
5.0mm 5.5mm 6.0mm
6.5mm

品番	品名	規格	学納価格	定価
1010-437	木工ドリルセット	13本組	1,342円	1,220円

1045-350 ドリル刃セット 20本組



材料と加工 (木材複合)

材料と加工 (金属複合)

エネルギー変換 (機械複合)

エネルギー変換 (電気複合)

情報基礎

パーツ

備品 (工具・消耗品)

生物育成 (栽培)

1045-314 タップ (3本組)



品番	品名	規格	学納価格	定価
1045-401	タップ 3本組	ISO3mm	1,100円	1,000円
1045-402	〃	4mm	1,100円	1,000円
1045-403	〃	5mm	1,210円	1,100円
1045-404	〃	6mm	1,364円	1,240円
1045-405	〃	7mm	2,464円	2,240円
1045-406	〃	8mm	2,464円	2,240円
1045-408	〃	10mm	3,003円	2,730円

1045-307 ラチェット式タップホルダー



品番	品名	規格	学納価格	定価
1045-307	ラチェット式タップホルダー	#20 3mm~8mm	2,915円	2,650円

1045-305 タップハンドル



品番	品名	規格	学納価格	定価
1045-305	タップハンドル	大No.4	3,619円	3,290円
1045-306	〃	小No.0	1,859円	1,690円

1044-311 数字刻印



品番	品名	規格	学納価格	定価
1044-311	数字刻印	3mm	3,300円	3,000円
1044-313	〃	6mm	3,850円	3,500円
1044-315	英字刻印	3mm	6,600円	6,000円
1044-314	〃	6mm	7,700円	7,000円

1044-315 英字刻印





木製工具

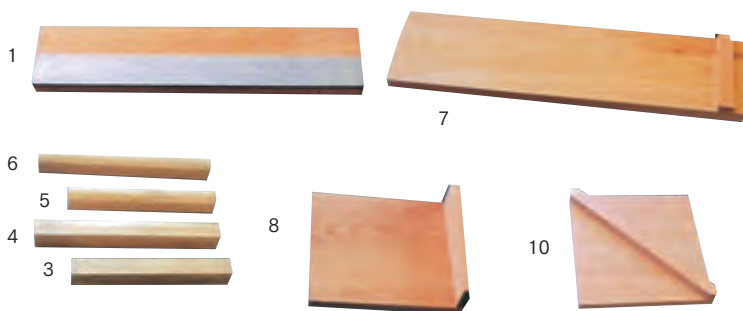

品番	品名	規格・サイズ (mm)	材質	学納価格	定価
1	折台	台付 450 × 95 × 33		18,700円	17,000円
3	打木 角小	300 × 45	樫	2,200円	2,000円
4	打木 角大	360 × 45	樫	2,750円	2,500円
5	打木 甲丸小	300 × 45	樫	2,750円	2,500円
6	打木 甲丸大	360 × 45	樫	2,970円	2,700円
7	こぼ削り台	600 × 150	メルクシパイン	8,580円	7,800円
8	直角小口台	300 × 300	メルクシパイン	8,140円	7,400円
10	止小口台 大	300 × 300	メルクシパイン	7,920円	7,200円

※受注生産の為納期がかかる場合があります。

材料と加工
(木材複合)

材料と加工
(金属複合)

エネルギー変換
(機械複合)

エネルギー変換
(電気複合)

情報基礎

パーツ

備品
(工具・消耗品)

生物育成
(栽培)



1022-100 木工工作台

規格 / 1800 × 900 × 750mm
材質 / 本体: タモ材又はアッシュ材
削り台: タモ材又はアッシュ材
削り台2・万力2

学納価格 **256,000円**
定価 232,727円



1038-010 金工工作台

規格 / 1800 × 900 × 750mm
天板鉄板張り、棚付、材質は南洋材。
脚部 65°

学納価格 **225,000円**
定価 204,545円



1022-115 木工工作台

規格 / 1800 × 900 × 750mm
材質 / 本体: 堅木南洋集成材
削り台: 堅木南洋集成材
削り台2・万力2

学納価格 **188,000円**
定価 170,909円



1038-020 金工工作台

規格 / 1200 × 900 × 750mm
天板鉄板張り、棚付、材質は南洋材。
脚部 65°

学納価格 **169,000円**
定価 153,636円



1022-111 木工工作台

規格 / 1800 × 900 × 750mm
堅木南洋集成材
天板 25mm、脚 68mm 角、削り台 40mm

学納価格 **214,000円**
定価 194,545円



1038-050 金工工作台

規格 / 1800 × 900 × 750mm
学納価格 **165,000円**
定価 150,000円

堅木南洋集成材
天板 40mm、脚 68mm 角

1038-051 金工工作台

規格 / 1800 × 900 × 750mm
学納価格 **175,000円**
定価 159,091円

角イス S-1

サイズ / W300 × D300 × H450mm
材質 / 堅木南洋材

学納価格 **11,000円**
定価 10,000円



角イス側面丸穴あり S-2

サイズ / W300 × D300 × H450mm
材質 / タモ又はアッシュ材

学納価格 **11,000円**
定価 10,000円





AC100VミニドライバーCC-10AWB

学納価格 **4,950円**
定価 4,500円

〔特徴〕

6段トルク切替式クラッチ機構締める / 緩めるの切替ワンタッチ滑り難く、握りやすいソフトグリップ家具の組立て、手すりの取付けなどの家庭内の大工、組立作業に最適!!

- 電圧: AC100V
- 周波数: 50/60Hz
- 電流: 0.35A
- 定格消費電力: 25W
- 回転数: 約 170min-1
- 最大トルク (6 設定): 約 3.5N.m (約 36kgf.cm)
- ビット差込口: 6.35mm 六角軸用
- クラッチ数: 6 段 (最小 1 ~ 最大 6)
- 本体サイズ: 約長さ 131 × 幅 41 × 高さ 144(mm)
- コード長: 約 1m
- 質量: 約 0.4kg
- 定格時間: 10 分
- 能力: ネジ締め = 木ネジφ 3.2 × 38mm
- 穴あけ = 木工 最大φ 4mm



付属品

セット内容: ミニドライバー本体×1 先端ビット 6.35mm 六角軸 (50mm ドライバービット: +No.1・+No.2/ 下穴木工用ドリル刃: 2mm・3mm・4mm



6V 乾電池式ミニドライバー DDR-140CL

学納価格 **2,948円**
定価 2,680円

付属品

ドライバービット

(+NO1 × 1 本、+NO2 × 2 本、-4.0mm × 1 本、-6.0mm × 1 本)

- 質量 (g): 360 ●電流 (A): 0.75
- 回転数 (min-1[r.p.m]): 230 ●電源: 単三アルカリ乾電池 4 本
- 能力: (参考)
- ・ラワン材 20mm:
- 木ネジ 3.1 × 19mm、木ネジ 3.5 × 19mm
- ・鉄板: ドリル刃φ 2.0mm
- ・アルミ板: ドリル刃φ 2.0mm
- *打ち込み数: 本数は電池の容量による
- 寸法 (幅 W × 奥行 D × 高さ H)(mm): 175 × 68 × 260
- 使用時間 (分): 連続運転: 10 ●モーター電圧 (V): DC6



EM AC100V ドリル & ドライバー DDR-120

トルク切替式・クラッチ機構付

- 6 段トルク切り替え式
- クラッチ機構
- 無断変速
- LED ライト付

付属品

・+No.2 両頭×65mm 付

学納価格 **8,800円**
定価 8,000円



注)現物と写真は異なります。

充電式 ドリル & ドライバー C-72 (22点セット)

- 本体重量: 1.01kg(ケース等込みで 2.5kg)
- モーター電圧: DC7.2V ●充電時間: 最大 1 時間 ●回転数: 毎分 550 回転 (550rpm) ●最大トルク: 約 7.0N・m
- クラッチ数: 5 段 (最小 1 ~ 最大 5) ●チャック能力: φ 0.8 ~ 10mm のビットが取り付け可能 ●電池種類: ニカド電池 ●電圧: 7.2V ●容量: 1200mAh

セット内容

- 7.2V 充電式ドリル & ドライバー×1
- ハイス鋼ドリル刃×各 1 2 / 2.5 / 3 / 4 / 5 / 6 mm
- 6.35mm 六角軸差込角ソケット×各 1
- 6 / 8 / 9 / 10 / 11 / 12 / 13 / 14 mm
- 6.35mm 六角軸ドライバービット×各 1
- 両頭 110mm+No.2 / 段付 110mm+No.2 / 両頭 65mm+No.2 / 両頭 65mm+No.3/-6mm / 両頭 65mm+No.1/-4mm / ソケットアダプター
- ビットホルダー×1
- 充電アダプター×1
- 専用収納ケース×1

学納価格 **15,180円**
定価 13,800円



EARTH MAN / アースマン 3.7V充電ドリル&ドライバー DDR-37LiC

学納価格 **9,130円**
定価 8,300円

〔特徴〕

- ・特徴回転軸を上方向にしたことで隅や角にも使える!狭いところに最適。組立家具や棚の取り付けに女性にも扱いやすい軽量コンパクトタイプ
- 〔機能〕
- ・コードレスで使いやすい充電式 暗所でも使いやすいLEDライト ビット5本付 用途ネジなどの締め付け・ゆるめに木材・プラスチックなどの穴あけに
- 〔能力〕ネジ締め:木ネジφ3.5×25mm/2×4材/約120本・穴あけ:ドリル刃φ3mm/2×4材/約130孔ミニドリル&ドライバー本体 充電アダプター先端ビット6.35mm六角軸 下穴木工用ドリル刃2.5/3/4mm・ドライバービット50mm+No.1/+No.23.6V

仕様

- モーター電圧:DC3.6V 充電時間:最大約5時間(空→フル充電※)
- 回転数:約180min-1 最大トルク:約4.0N・m(約40kgf・cm)
- ビット差込口: 6.35mm六角軸用
- 本体サイズ: 約長さ140×幅42×高さ125(mm)
- 質量:約0.35kg
- (内蔵/バッテリー)電池種類:リチウムイオン電池 電圧:3.6V 容量:1.3Ah
- (充電アダプター)電圧: AC100V 周波数:50/60Hz
- 消費電力: 4.5VA 出力電圧:DC5V 出力電流値:300mA
- コード長:約1.8m

TR-100 電動トリマ

- 表札、看板などの文字加工や溝切り、トリミングなどの木工切削作業に!
- 電圧:100V/周波数:50/60Hz/電流:4.1A/消費電力:400W/無負荷回転数:3000min-1/コレットチャック径:6mm専用/コード長:約1.9m/定格時間:30分
- (仕様)サイズ:167×90×105/重量:約1.25kg
- (付属品)電動トリマ本体×1・スバナ(大、小)各×1・トリマガイド×1・ストレートガイド×1・ストレートビット×1(6mm刃)・テンプレートガイド×1・キャリーバッグ×1
- 原産国:中国

学納価格 **15,180円**
定価 13,800円



TRBS-01 超硬トリマ・ルータービット 文字彫り 6本組

学納価格 **4,400円**
定価 4,000円

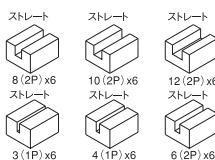

TRBS-02 超硬トリマ・ルータービット 飾り面 6本組

学納価格 **6,160円**
定価 5,600円

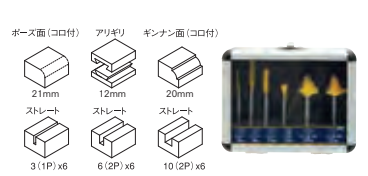

形式モデル	電 源	電 流	消費電力	無負荷回転数	コレットチャック径	質 量 (本体重量)	コード長さ	本体サイズ: 高さ約 167 × 幅約 90 × 奥行約 105mm (ガイドビット含まず。ホルダーベース深さ最大時)	定格時間
TR-100	100V 50/60Hz	4.1A	400W	3000min-1	6mm	約 1.25kg	約 1.9m	約 167 × 90 × 105mm	30 分

材料と加工 (木材複合)

材料と加工 (金属複合)

エネルギー変換 (機械複合)

エネルギー変換 (電気複合)

情報基礎

パーツ

備品・消耗品

生物育成 (栽培)



材料と加工
(木材複合)



7290430
2in1 電気カンナ TRPUL

●木材のカンナが作業に。
●特許取得の3枚刃ドラム設計で切削回数が45,000回/分、素早くスムーズな切削 & 表面仕上げが可能です。

学納価格 **38,500円**
定価 35,000円

材料と加工
(金属複合)



注)現物と写真は異なります。

JSW-100SC オービタル
ジグソーダイヤル無段変速

●能力 (垂直時) (45° 傾斜時)
最大切断能力…木 工 / 60mm ・ 40mm
軟鉄板 / 8mm
アルミ板 / 15mm

●用途: 木材、合成樹脂板、軟鉄板等の切断に。

学納価格 **11,000円**
定価 10,000円



EM ホームベンチグラインダー BGR-150A

255 × 335 × 225

学納価格 **15,180円**

- 目に安全! 飛散防止カバー付
- 収納・移動に便利ハンドル付
- 鉄工用・ステンレス用2タイプ砥石

定価 13,800円

形式モデル	電 源	電流 (A)	消費電力	回転数 (min) 回 / 分	研磨具 外径	穴 径
BGR-150A	100V (50/60Hz)	1.8A	150W	2850/3450	150mm	12.7mm

厚さ (左 / 右)	粒度 (左 / 右)	砥粒 (左 / 右)	質 量	コード 長さ	主な付属品
20mm	80	A/WA	約 6.7kg	約 1.8m	軸固定用スパナ

エネルギー変換
(機械複合)

形式モデル	電 源	消費電力	回転数	切削回数	替刃幅 (最大切削幅)	切削深	質 量	主な付属品
7290430	AC100V 50/60Hz	680W	約 5,000 ~ 15,000min-1	45,000 回 / 分	85mm	0 - 3mm	3.9kg (コード重量含む)	HSS製カンナ刃3枚付きカンナ刃ドラム(取り付け済み)×1セット、サンディングスリール付きサンディングドラム×1個、スパナ&六角棒スパナ×各1個、集塵用ダストバッグとアダプター×各1個、平行フェンスガイド×1セット、取扱説明書×1冊

エネルギー変換
(電気複合)

形式モデル	電 圧	電 流	消費電力	ストローク数	ストローク	傾斜角度	質 量 (本体重量)	コードの長さ	定格時間	主な付属品
JSW-100SC	100V 50/60Hz	5.2A	500W	~ 2800 (min-1) 回 / 分	18mm	左右 0 ~ 45°	約 2kg	約 1.8m	30分	平行定規/ジグソーブレード 100mm タイプ 木工用・鉄鋼用・プラスチック用 各1 / 六角棒レンチ 1個

EM 変速ディスクグラインダー 100mm DGR-110SCA

電圧: AC100 V、周波数: 50/60Hz、電流: 5.3A、消費電力: 500W

回転数: 約 5,500 ~ 11,000 min-1

本体サイズ: 約長さ 280 × 幅 120 × 高さ 100(mm)、

質量: 約 1.7k g (付属品除く)

コード長: 約 2.3m

定格時間 30分

付属 鉄工用オフセット砥石サイズ: 外径φ 100 × 厚さ 6 × 穴径φ 15(mm)

最高回転数: 13,500min-1

粒度: 36

最高周速度: 71.7 m/s(4,300 m/min)

セット内容:

- 補助ハンドル、ディスクスパナ、鉄工用オフセット砥石、ソフトパッドφ 100mm、サンディングペーパーディスクφ 100mm # 40・80 ×各 5枚、交換用カーボンブラシ

学納価格 **13,200円**
定価 12,000円



EM スピードコントロール付

卓上糸鋸盤

SS-400SCA

1401925

●スピードコントロール付 (無段変速)

●プロウ機能付

●兼じんバキュームアダプター付

●通常ピンエンド両方取付け可能

●テーブル傾斜 45°

学納価格 **36,300円**
定価 33,000円

形式モデル	SS-400SCA
電 源	100V(50/60Hz)
電 流 (A)	0.9A
消費電力	40W
ストローク数 (min2) 回 / 分	700 ~ 1500/400 ~ 1300
ス ト ロ ー ク	20mm
テーブル傾斜角度	0 ~ 45°
フ ト コ ロ	約 400mm
木 材	45mm
切断能力	薄鉄板 2mm 真鍮板 3mm
質 量	約 13.5kg
コ ー ド 長 さ	約 2.0m
ベ ー ス (mm)	245 × 405
本体サイズ (W/D/Hmm)	245/625/305
主 な 付 属 品	ブレード3本/六角レンチ/ バキュームアダプター



スピード
コントロール付

情報基礎

パーツ

EM卓上糸鋸盤用替刃



- 卓上糸鋸盤用鋸替刃 (ピンエンドタイプ) 3本入 極細目No.1 学納価格 **715円** 定価 650円
- 卓上糸鋸盤用鋸替刃 (ピンエンドタイプ) 3本入 細目No.2 学納価格 **715円** 定価 650円
- 卓上糸鋸盤用鋸替刃 (ピンエンドタイプ) 3本入 荒目No.3 学納価格 **715円** 定価 650円
- 卓上糸鋸盤用鋸替刃 (ピンエンドタイプ) 3本入 極荒目No.4 学納価格 **715円** 定価 650円

1016-501 ~ 509 糸のご刃

品 番	品 名	用 途	形 状	規 格	学納価格	定 価	品 番	規 格	学納価格	定 価
1016-501	糸のご刃 No.1 大アサリ付	木工・プラスチック・金工万能用	12本	12本	1,155円	1,050円	1016-661	100本入	6,820円	6,200円
1016-502	〃 No.2 中 目(24山)	木工・プラスチック用			880円	800円	1016-662		5,300円	4,818円
1016-503	〃 No.3 トビ目(18山)	木工・プラスチック用			880円	800円	1016-663		5,300円	4,818円
1016-507	〃 No.7 小アサリ付	金工用(鉄板・真鍮板用)			1,155円	1,050円	1016-667		6,820円	6,200円

生物育成
(栽培)



EM190mm スライド丸のこ SM-190A

付属品

- ・チップソー
- ・六角レンチ
- ・たてバイス
- ・交換用カーボンブラシ2ヶ
- ・補助スタンド2ヶ
- ・ダストパック

学納価格 **54,230円**
定価 49,300円



電源	AC100V		
電流	12A		
周波数	50Hz/60Hz		
消費電力	1,100W		
チップソー寸法	外径 190mm × 内径 20mm × 刃数 72P		
回転数	5300min-1		
コード長さ	2m		
本体サイズ(約)	奥行 610mm × 幅 410mm × 高さ 450mm		
重量	約 9kg		
切断能力	ベース / コ羽傾斜	0° (垂直)	左 45°
	0°	50 × 305mm	30 × 305mm
	左 45°	50 × 210mm	30 × 210mm
	右 45°	50 × 210mm	30 × 210mm



EM ベルトサンダー BSD-110

学納価格 **14,300円**
定価 13,000円

- 木材の表面研磨に
- ・塗装はがしに
 - ・作業台などに固定して小物の研磨に
 - ・セット内容: 本体×1、サンディングベルト #60/#120/#180 ×各1、ダストバッグ×1、クランプ×2
 - ・電圧: AC100V、周波数: 50/60Hz、電流: 7.1A、消費電力: 680W
 - ・回転数: 約 28,000min-1
 - ・ベルトサイズ: 約幅 76 × 周長 457mm
 - ・ベルト速度: 約 3.6m/s (約 220m/min)
 - ・本体サイズ: 約長さ 265 × 幅 150 × 高さ 140(mm)、質量 (本体のみ) 約 : 2.4kg
 - ・定格時間 : 30分、コード長 : 約 2m

ベルトジスクサンダ BDS-1010

- 京セラ (Kyocera) 製
- ベルト.....幅 100 × 周径 915mm
 - ベルト速度.....7.2m/s (50Hz)、8.7m/s (60Hz)
 - ジスクペーパー径...150mm (マジック式)
 - ジスク回転数...2,800/分 (50Hz)、3,400/分 (60Hz)
 - モーター...単相 100V5.2A (50Hz) 4.7A (60Hz) 400W
 - 本体寸法...W460 × D210 × H320mm

学納価格 **36,960円**
定価 33,600円

形式モデル	重量	コード	主な付属品
BDS-1000	22kg	2m	エンドレスベルト (#80)、マジック式ジスクペーパー (#80)、ワークテーブル、マイターゲージ、ワークレスト、ダストノズル、ジスクカバー、六角棒レンチ

RBS-195A 卓上バンドソー

セット内容

- ・刃幅...6.35mm
- ・周長...1400mm
- ・山数...6山/インチ
- ・厚み...0.35mm
- ・平行ゲージ
- ・角度ゲージ
- ・スパナ 10・13mm
- ・六角棒レンチ 3mm

学納価格 **54,230円**
定価 49,300円



卓上バンドソー RBS-195 用替刃

学納価格 **3,520円**
定価 3,200円



セットには含まれておりませんのでお手持ちのものをご用意ください。

- ※ホイールケースをあける際、◎ドライバーもしくはコインが必要です。
- ※ブレードガイドの前後調節ボルトを調整する際は、付属のスパナの他にもう一つスパナ 10mmもしくは、ペンチが必要です。



電源	100V 50/60Hz
消費電力	250W
電流	3A
無負荷回転数	50Hz: 約 680min-1 / 60Hz: 約 810min-1
ブレード速度	50Hz: 約 16m/s / 60Hz: 約 19m/s
ホイール径	約 205mm
切断能力	テーブル水平時: 最大約 80mm
	テーブル 45° 傾斜時: 最大約 40mm
ふところ奥行	約 195mm
集じんホース接続径	約 φ 31.5 ~ 32.3mm
テーブル傾斜角度	0° ~ 45° (右下がり傾斜のみ)
テーブル寸法	約縦 300mm × 横 300mm
テーブル高さ	約 290mm (本体取付け時)
ベース寸法	約横 335mm × 奥行 250mm
本体サイズ	約高さ 680 × 横 440 × 奥行 335mm (テーブル含む)
質量 (本体重量)	約 17kg
コード長さ	約 2m
定格時間	30分

EM ベルトサンダー用替サンディングベルト #60 3枚入 SDB-1

学納価格 **770円** 定価 700円

EM ベルトサンダー用替サンディングベルト #120 3枚入 SDB-2

学納価格 **770円** 定価 700円

EM ベルトサンダー用替サンディングベルト #180 3枚入 SDB-3

学納価格 **770円** 定価 700円

- ベルトサンダー BSD-110 用替サンディングベルト
- 木材の研磨・研削、塗装はがしに
- ベルトサイズ: 約幅 76 × 周長 457mm



材料と加工 (木材複合)

材料と加工 (金属複合)

エネルギー変換 (機械複合)

エネルギー変換 (電気複合)

情報基礎

パーツ

備品 (工具・消耗品)

生物育成 (栽培)

材料と加工
(木材複合)

材料と加工
(金属複合)

エネルギー変換
(機械複合)

エネルギー変換
(電気複合)

情報基礎

パーツ

備品
(工具・消耗品)

生物育成
(栽培)

ミニボール盤 BB-100A 学納価格 **26,400円**
1401500 定価 24,000円

木材・プラスチック・軟鉄板などの穴あけに場所をとらないコンパクトサイズ
小さい材料もしっかり固定できるバイス付
連続作業に便利な深さ調節機能付
プーリーで最高回転速度を3段階変速可能
速度調節付ダイヤルスイッチで最適な回転速度に調節可能
本体仕様：電圧：AC100V、周波数：50/60Hz、電流：1.2A、
定格消費電力：100W、チャック能力：0.6～6.5mm
本体サイズ：約奥行250×幅190×高さ380(mm)、
ベースサイズ：約170×170mm、重量：約5kg
コード長：約1.6m、定格時間：20分
チャックから支柱までの距離：約100mm
スピンドルシャフトの上下移動：約23mm
ベルト回転速度：1=約4700min-1、2=約3000min-1、
3=約2000min-1 ※ダイヤルスイッチにより回転速度が変わります



EM卓上ボール盤 BB-300A

- 組立式 ●出力200W
- 目に安全！飛散防止カバー付
- 安全！スイッチキー採用
- 作業に便利なバイス付
- 角度調整テーブル

学納価格 **52,800円**
定価 48,000円

EM卓上ボール盤 BB-250A

1401482
学納価格 **36,300円**
定価 33,000円

- 素材に合わせて回転速度調節15段変速構造
- 作業の幅が広がる！角度調整テーブル
- 連続作業に便利！深さ調節機能付
- 過熱防止に！サーモスタット付
- 安心構造！スイッチロックキー付
- 細かい素材もしっかり固定！バイス付



EMアルミクイックバイス 65mm
270×120×60

- ワンタッチ、クイック開閉
- 最大口開き 約65mm
- 丸物も固定。V溝

学納価格 **2,090円**
定価 1,900円

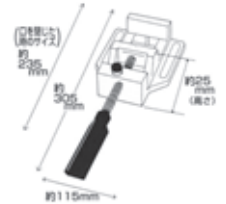

形式モデル	電源	電流 (A)	消費電力 (W)	回転数 (min-1) 回 / 分	送り	チャック～テーブルノズルノベース最大距離	フトコロ	能力		チャック能力	質量	コード長さ	ベース (mm)	テーブル (mm)	本体サイズ (H/W/Dmm)	主な付属品
								鉄工	木工							
BB-100A	100V (50/60Hz)	1.2	100	1=約4700min-1、 2=約3000min-1、 3=約2000min-1 <small>※ダイヤルスイッチにより回転速度が変わります</small>		約100mm				0.6mm～6.5mm	約5kg	約1.6m	170×170		380/190/250	
BB-300A	100V (50/60Hz)	3.0/2.6	300 出力200W	460,730,1130,1670,2480 570,900,1390,2050,3050	80mm	240/360mm	125mm	13mm	24mm	φ13mm	約29kg	約1.8m	345×210	200×200	720/240/480	80mm バイス
BB-250A	100V (50/60Hz)	3.1/2.9	260/290 出力150W	500～2500/620～3100		165/245mm		13mm	24mm	φ1.5～13mm	約16kg	約1.8m	290×180	165×165	575/215/430	チャックノズル、チャック、六角棒、レンチ、スネ、クランプボルト、ハンドグリップ、バイス固定用ボルト

乾湿両用バキューム&ブロワ 30L VCM-30STA

品番 1406410

用途 ●ほこりや木くず等の吸い込み・吹き飛ばしに
●こぼした水など液体の吸い込みに

特長 ●サビに強く丈夫なステンレスタンク
●ドレンコック付きでタンクを大きく傾けなくても排水可能。

付属品・セット内容 ●本体×1 ●ストレートパイプ×3
●ホース×1 ●乾式フィルター×1
●湿式フィルター×1 ●フロアノズル×1
●ウェットノズル×1 ●ツルロノズル×1
●紙パック×5 ●キャスター×4
●キャスターベース×4
●ハンドグリップ×1 ●ねじ×6
●取扱説明書×1

仕様 ●定格電圧：AC100V
●定格周波数：50/60Hz
●定格電流：10.3A
●定格消費電力：1,000W
●吸込仕事率：約140W
●最大風量：約1.8m³/min
●最大真空度：約13kPa
●運転音：約83dB/m
●集じん容量(乾式)：約25L
●最大吸水量(湿式)：約17L
●本体サイズ：約長さ330×幅345×高さ660(mm)
●コード長：約4m ●質量：約4.8kg
●定格時間：30分

学納価格 **24,200円**
定価 22,000円



乾湿両用バキューム&ブロワ 20L VCM-20STA

品番 1406400

用途 ●ほこりや木くず等の吸い込み・吹き飛ばしに
●こぼした水など液体の吸い込みに

特長 ●サビに強く丈夫なステンレスタンク

付属品・セット内容 ●本体×1 ●ストレートパイプ×3
●ホース×1 ●乾式フィルター×1
●湿式フィルター×1 ●フロアノズル×1
●ウェットノズル×1 ●ツルロノズル×1
●紙パック×5 ●キャスター×4
●キャスターベース×4
●ハンドグリップ×1 ●ねじ×6
●取扱説明書×1

仕様 ●定格電圧：AC100V
●定格周波数：50/60Hz
●定格電流：10.3A
●定格消費電力：1,000W
●吸込仕事率：約140W
●最大風量：約1.7m³/min
●最大真空度：約13.5kPa
●運転音：約83dB/m
●集じん容量(乾式)：約17L
●最大吸水量(湿式)：約11L
●本体サイズ：約長さ330×幅345×高さ510(mm)
●コード長：約4m ●質量：約4.2kg
●定格時間：30分

学納価格 **19,250円**
定価 17,500円





フォーラインドライバー

耐油、耐薬品、耐衝撃、絶縁性に優れたプラスチック、アセテート樹脂を使用。透明度が高く、美しい外観です。

品番	品名	サイズ	学納価格	定価
1152142	フォーラインドライバー	●全長 125mm ●先端長 70mm ●先端サイズ#0 ●刃厚 14mm ●軸径φ 3mm	429円	390円
1152152	〃	●全長 173mm ●先端長 70mm ●先端サイズ#1 ●刃厚 0.16mm ●軸径φ 4mm	528円	480円
1152176	〃	●全長 198mm ●先端長 100mm ●先端サイズ#2 ●刃厚 0.25mm ●軸径φ 6mm	825円	750円
1152174	〃	●全長 263mm ●先端長 150mm ●先端サイズ#3 ●刃厚 0.28mm ●軸径φ 8mm	1,188円	1,080円
1152182	〃 (スタービータイプ)	●全長 85mm ●先端長 38mm ●先端サイズ#1 ●刃厚 0.29mm ●軸径φ 6mm	616円	560円
1152181	〃 (スタービータイプ)	●全長 85mm ●先端長 38mm ●先端サイズ#2 ●刃厚 0.29mm ●軸径φ 6mm	616円	560円

品番	品名	サイズ	学納価格	定価
1152140	フォーラインドライバー	●全長 125mm ●先端 サイズ2.5mm ●先端長 75mm ●刃厚 0.4mm ●軸径φ 14mm ●軸径φ 3mm	616円	560円
1152150	〃	●全長 173mm ●先端 サイズ4mm ●先端長 75mm ●刃厚 0.4mm ●軸径φ 16mm ●軸径φ 4mm	528円	480円
1152171	〃	●全長 198mm ●先端 サイズ6mm ●先端長 100mm ●刃厚 0.8mm ●軸径φ 25mm ●軸径φ 6mm	825円	750円
1152172	〃	●全長 263mm ●先端 サイズ8mm ●先端長 150mm ●刃厚 1.1mm ●軸径φ 28.5mm ●軸径φ 8mm	1,188円	1,080円
1152180	〃 (スタービータイプ)	●全長 85mm ●先端 サイズ6mm ●先端長 38mm ●刃厚 0.8mm ●軸径φ 29mm ●軸径φ 6mm	583円	530円

普通ドライバー

軸である金属部分が柄の部分であるグリップを貫通していないドライバーです。

プラスドライバー

マイナスドライバー



品番	品名	サイズ	学納価格	定価
5600640	普通プラスドライバー	●木柄 ● 75 mm ●先端サイズ #1	528円	480円
5600650	〃	●木柄 ●100 mm ●先端サイズ #2	605円	550円
003MD	〃	●木柄 ●150 mm ●先端サイズ #3	902円	820円
004MD	〃	●木柄 ●200 mm ●先端サイズ #4	1,210円	1,100円
5600620	普通マイナスドライバー	●木柄 ● 75 mm ●先端サイズ 5.5mm	528円	480円
5600630	〃	●木柄 ●100 mm ●先端サイズ 6mm	605円	550円
1149870	〃	●木柄 ●150 mm ●先端サイズ 8mm	858円	780円
1149871	〃	●木柄 ●200 mm ●先端サイズ 9mm	1,210円	1,100円

ねじ締め・ゆるめに充電式ドライバー

3.7V 充電式ちよいドラ



型式	CDR-37LiBA
製品サイズ	45.0 × 45.0 × 160.0mm
製品重量	190g



特徴

- 用途に合わせて電動と手動を使い分け ●USB充電 ●ヒートン回し機能付き
- 落下防止コート取付け可能 ●LEDライト付き

付属品・セット内容

- 本体×1 ●6.35mm六角軸両頭ビット+No.2×110mm×1 ●USBコード×1

仕様

- 【本体】●モーター電圧:DC3.7V ●充電時間(目安):最大約3時間(空→フル充電)
- 無負荷回転数:約220min-1 ●ビット差込口:6.35mm六角軸用
- 最大トルク(電動):約2.0N・m(約20.3kgf-cm)
- 耐久トルク(手動時):約8.0N・m(81.5kgf-cm) ●充電プラグ入力電圧:DC5V
- 充電プラグ入力電流:500mA ●ケーブル長:約0.58m(付属USBケーブル)
- 本体サイズ:約長さ160×幅45×高さ45(mm)※落下防止リング収納時
- 質量:約190g[内蔵バッテリー] ●電池種類:リチウムイオン電池※交換不可
- 電圧:3.7V ●容量:800mAh

学納価格 **6,050円**
定価 5,500円

3.7V 充電式らくドラ



型式	CDR-37LiB
製品サイズ	5.0 × 120.0 × 55.0mm
製品重量	160g



特徴

- グリップが太く、力を入れやすい! ●用途に合わせて電動と手動を使い分け
- USB充電 ●落下防止コート取付け可能 ●LEDライト付き

付属品・セット内容

- 本体×1 ●6.35mm六角軸両頭ビット+No.2×65mm×1
- USBケーブル(Type-C)×1

仕様

- 【本体】●モーター電圧:DC3.7V ●充電時間(目安):最大約2時間30分(空→フル充電)
- 無負荷回転数:約280min-1 ●ビット差込口:6.35mm六角軸用
- 最大トルク(電動):約2.0N・m ●耐久トルク(手動時):約8.0N・m
- ケーブル長:約0.58m(付属USBケーブル) ●充電プラグ入力電圧:DC5V
- 充電プラグ入力電流:500mA
- 本体サイズ:約長さ120×幅55×高さ55(mm)※落下防止リング収納時
- 質量:約160g[内蔵バッテリー] ●電池種類:リチウムイオン電池※交換不可
- 電圧:3.7V ●容量:800mAh

学納価格 **6,050円**
定価 5,500円

材料と加工
(木材複合)

材料と加工
(金属複合)

エネルギー変換
(機械複合)

エネルギー変換
(電気複合)

情報基礎

パーツ

備品
(工具・消耗品)

生物育成
(栽培)



材料と加工
(木材複合)

材料と加工
(金属複合)

エネルギー変換
(機械複合)

エネルギー変換
(電気複合)

情報基礎

パーツ

工具・消耗品

生物育成
(栽培)

ラジオペンチ



●全長: 150mm
●材質: 炭素鋼、PVC

品番	品名	学納価格	定価
RM50	M&Mラジオペンチ	715円	650円
RM115	M&Mミニラジオペンチ	660円	600円

ラジオペンチ



ラジオペンチ 125 ●全長: 140mm
ラジオペンチ 150 ●全長: 161mm

品番	品名	学納価格	定価
RP125	ラジオペンチ 125	1,771円	1,610円
RP150	ラジオペンチ 150	2,189円	1,990円

先曲りラジオペンチ



ラジオペンチ 125 ●全長: 139mm
●バネ付き

品番	品名	学納価格	定価
RB125	先曲りラジオペンチ 125	2,508円	2,280円

強力ニッパー



●全長: 150mm
●材質: 炭素鋼、PVC

品番	品名	学納価格	定価
NM150	M&M強力ニッパー-150	715円	650円
NM115	M&Mミニニッパー-115	660円	600円

ニッパー



ニッパー-130 ●全長: 130mm
ニッパー-160 ●全長: 160mm

品番	品名	学納価格	定価
CN-130	強力ニッパー-130	2,134円	1,940円
CN-160	強力ニッパー-160	2,299円	2,090円

斜めニッパー



斜めニッパー-125 ●全長: 130mm
斜めニッパー-150 ●全長: 160mm

品番	品名	学納価格	定価
NP-125	斜めニッパー-132	3,212円	2,920円
NP-150	斜めニッパー-157	3,278円	2,980円

ステンレス先細ニッパー



ステンレス先細ニッパー ●全長: 123mm
●バネ付き

品番	品名	学納価格	定価
SSN-125	ステンレス先細ニッパー	2,629円	2,390円

ステンレスベントニッパー



ステンレスベントニッパー ●全長: 123mm
●バネ付き

品番	品名	学納価格	定価
SNB-125	ステンレスベントニッパー	2,475円	2,250円

ペンチ



ペンチ 150 ●全長: 150mm
ペンチ 175 ●全長: 175mm

品番	品名	学納価格	定価
CP-150	ペンチ 150	2,343円	2,130円
CP-175	ペンチ 175	2,530円	2,300円

ペンチ



●全長: 150mm
●材質: 炭素鋼、PVC

品番	品名	学納価格	定価
PM150	M&Mペンチ 150	715円	650円
PM115	M&Mミニペンチ 115	660円	600円

電工ペンチ



●裸端子・絶縁端子の圧着に。
●電線の切断に。ネジ・ボルトの切断に。
●ワイヤーストリッパーに。

品番	品名	学納価格	定価
DP-1	電工ペンチ GISUKE 様 絶縁端子専用	1,870円	1,700円



●オープンパレル端子・裸端子の圧着。
●電線の切断に。ネジ・ボルトの切断に。
●ワイヤーストリッパーに。

品番	品名	学納価格	定価
DP-2	電工ペンチオープンパレル端子・裸端子専用	1,760円	1,600円

圧着ペンチ



●特長: 成形確認機構付
●用途: リングスリーブ専用
●全長: 286mm
●質量: 430g
●最大荷重: ハンドル部 38 kgf
●適合スリーブ:
スリーブ 1.6 x小/中/大

品番	品名	学納価格	定価
P-77	圧着ペンチ	8,008円	7,280円

圧着ペンチ



●特長: トグル機構の改良により、
縦位ストローク当りの所要力を
おさえやすい操作性を実現。
●全長: 80mm
●質量: 270 g
●最大荷重: 26kgf(ハンドル)
●使用範囲: 1.25/2.0mm2

品番	品名	学納価格	定価
P-732	圧着ペンチ	7,172円	6,520円

ワイヤーストリッパー



●全長: 163mm
●色: 青
●質量: 80g
●適合電線 (mm2)
: 0.3/0.5/0.75/1.25/2

品番	品名	学納価格	定価
P-960	ワイヤーストリッパー	3,663円	3,330円



電子回路製作に最適！
セラミックはんだこての
エントリーモデル新登場！

立上りが速い！
ニクロムヒーターの約3倍！

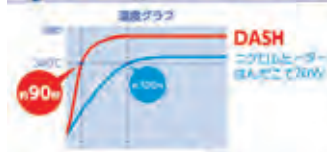

こて先の交換もスムーズ



ひとつのネジをゆるめるだけで簡単につけ替えてきます。

温度制御はんだこて FX600-02 学納価格 7,040円
定価 6,400円



CAL ポリウムで温度補正

最高温度は500℃
省電力でハイパワーの温度制御タイプ

ダイヤルをはずして設定温度をロック

3種類の
こて先形状を
ラインナップ

B型
オールラウンドタイプ



I型
チップ部品や表面実装用



C3型
スイッチや単子用



はんだこてDASH

仕様 table with columns for model numbers (FX650-81 to -84), prices, power source (AC100V 50/60Hz), power consumption (15W), heater type (Ceramic), tip types, and dimensions.

※全長と重量はコードを除きます。

交換こて先

Table listing replacement tips: T34-B/B型 (957円), T34-I/I型 (957円), T34-3C/C3型 (957円).

交換部品

Table listing replacement parts: A1600, B3469, B3706, B1785 with their respective prices.

仕様 table for the main unit: AC100V 50/60Hz, 50W power, 200-500°C temperature range, 1°C temperature stability, ceramic heater, B-type tip, 233mm length, 61g weight.



Table for portable models: No.905 30W (2,090円), No.910 40W (2,090円), No.915 60W (2,310円).

仕様 table for portable models with columns for model number, power, and tip diameter.

Exchange tip and heater tables for portable models.



Table for red portable models: No.501 30W (1,430円), No.502 40W (1,430円), No.503 60W (1,760円).

仕様 table for red portable models with columns for model number, power, and tip diameter.

Exchange tip and heater tables for red portable models.

パワーアジャスター
作業に応じて電気こての温度を調節

こて台



No.602



No.603

Table for stands: No.602 (1,012円), No.603 (2,200円).

こて先クリーナー



No.599B-01



No.604

Table for tin cleaners: No.599B-01 (1,100円), No.604 (572円).

適用電気こて



適用電気こて全ての温度例はWEB※で確認！

FD700-81 学納価格 2,420円
定価 2,200円



手軽で簡単、経済的なはんだ吸取線

Table for WICK desoldering wick with columns for type, wire diameter, length, and price.



巻はんだ



簡易はんだ吸取具

Table for simple suction tool with columns for size, capacity, and price.

交換ノズル一覧 (単位: mm)

Table for nozzle exchange with columns for nozzle number, compatible product, and price.



ケミカルペースト

Table for chemical paste with columns for product number, weight, and price.

巻はんだ (Sn60 1.0mm)

Table for solder with columns for product number, weight, and price.

学納価格は10%の消費税含みます。

材料と加工 (木材複合)

材料と加工 (金属複合)

エネルギー変換 (機械複合)

エネルギー変換 (電気複合)

情報基礎

パーツ

備品 (工具・消耗品)

生物育成 (栽培)



スプラウト栽培セット

栽培期間が短く、育成環境が容易に設定可能です。

1134H スプラウト栽培セット(小箱付) **学納価格 520**
定価472円

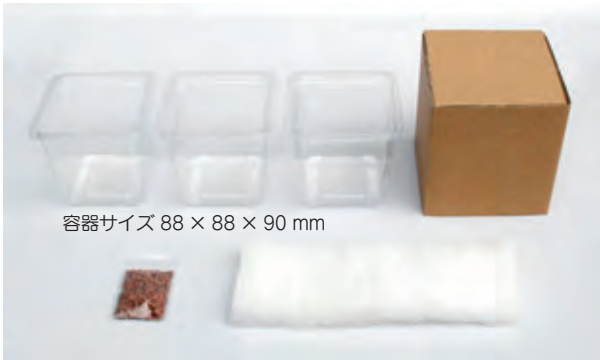

容器サイズ 88 × 88 × 90 mm

〈特長〉◆容器が低く、種まき・水替えが容易です。

セット内容

- 種(かいわれ大根)…1(3回分) ●スポンジ状不織布…1(3回分)
- バック容器(小)…3 ●箱…1 ●説明書・ワークシート

1130H スプラウト栽培セット(箱付) **学納価格 520**
定価472円



容器サイズ 90 × 90 × 140 mm

〈特長〉◆容器が高く、大きく育てる場合に向きます。

セット内容

- 種(かいわれ大根)…1(3回分) ●スポンジ状不織布…1(3回分)
- バック容器…3 ●箱…1 ●説明書・ワークシート

箱の中で栽培すると、まっすぐ成長します。

1セットで3回分栽培できるので1回目は通常栽培、2・3回目は栽培環境を変更しての栽培が可能です。

[例]冷蔵庫の中で栽培し温度(気温)が植物に与える影響を調べる、日光量を調整し光が植物に与える影響を調べる、など



1134 スプラウト栽培セット(小箱なし) **学納価格 420**
定価382円

セット内容

- 種(かいわれ大根)…1(3回分) ●スポンジ状不織布…1(3回分)
- バック容器(小)…3 ●説明書・ワークシート

1130 スプラウト栽培セット(箱なし) **学納価格 420**
定価382円

セット内容

- 種(かいわれ大根)…1(3回分) ●スポンジ状不織布…1(3回分)
- バック容器…3 ●説明書・ワークシート

スプラウト栽培セット(ケース・箱なし)

身近なリサイクル資材(牛乳パック・ペットボトル等)から始めるスプラウト栽培。

種(3回分)とゼオライトのセットです。種は観察しやすいように粒が大きめの種を選びました。



1130A かいわれ大根セット **学納価格 286**
定価260円



年間を通じて栽培できるラディッシュのスプラウト。抗菌・抗酸化作用があります。
[栽培期間]7~10日



1130C 豆苗(とうみょう)セット **学納価格 297**
定価270円



年間を通じて栽培できるエンドウ豆(グリーンピース)のスプラウト。免疫力を強化する作用があります。
[栽培期間]10~14日

セット内容

- 種(3回分) ●ゼオライト50g
- 説明書



ゼオライトとは…

主にアルミニウムとケイ素から構成される結晶。水の浄化・抗菌作用があるので穴の開いていない容器での栽培が可能です。繰り返し使用できるので経済的です。

ゼオライトの代わりに、スポンジ状不織布(使い捨て)をお選びいただくことも可能です。ご注文の際にご指定ください。

材料と加工
(木材複合)

材料と加工
(金属複合)

エネルギー変換
(機械複合)

エネルギー変換
(電気複合)

情報基礎

パーツ

備品
(工具・消耗品)

生物育成
(栽培)



材料と加工
(木材複合)

材料と加工
(金属複合)

エネルギー変換
(機械複合)

エネルギー変換
(電気複合)

情報基礎

パーツ

備品
(工具・消耗品)

生物育成
(栽培)

農検栽培キット

トウミヨウ 豆苗

手軽に栽培できるキットです。栽培する楽しさ、面白さを体験しよう。



農検栽培キット

- ① 培養土 ————— 1リットル
 - ② 粒状肥料(追肥用) 20グラム(トウミヨウ以外の作物栽培にもお使いいただけます)
 - ③ 不織布 ————— 3枚
 - ④ トウミヨウの種 — 20グラム(約80粒)
- ワークシート — 別冊付録

実用新案NO実願2014-000766

豆苗栽培キットの特長

- 少スペースで栽培可能
- 短期間で栽培可能
- 水やりの失敗が少ない
- 1年間通して栽培可能
- 栽培区の移動が可能
- 同じ種で2, 3回収穫可能
- 栽培後の片付けが簡単
- 栄養価が高く調理が簡単



7日後

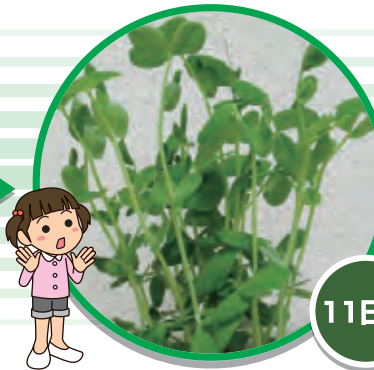

11日後



14日後

栽培キット活用事例



- 夏休みの自由研究の講座
- 食育イベント
- イベント参加賞
- 中学校技術家庭科生物育成補助教材



農検栽培キット

S-0113

学納価格 **737円**
本体価格670円



教師用CDを 進呈!

キットを購入された学校には授業を徹底サポートする**教師用CD**を進呈します。10時間の授業の組み立て方など資料が入っています。





材料と加工
〈木材複合〉

材料と加工
〈金属複合〉

エネルギー変換
〈機械複合〉

エネルギー変換
〈電気複合〉

情報基礎

パーツ

備品
〈工具・消耗品〉

生物育成
〈栽培〉



S-0112 菌床しいたけ栽培キット

学納価格 **1,870円**

定価 1,700円

取扱期間 10月～4月頃

椎茸栽培は、適切な温度と湿度を必要とするため、夏期は栽培が難しいため取扱い致しません。

納期

種菌を菌床に接種し、培養してから製品が出来るまで70～90日ほどかかります。ご注文の際、在庫がある場合は1週間ほどお届けできます。

在庫切れの場合は納期がかかりますので納期のご確認をお願い致します。

菌床しいたけ??
菌床しいたけブロックは、手軽に年中おいしい生しいたけが収穫できるように、椎茸原木を細かく砕いてブロックに固めてあります。

お家で、お部屋で、生しいたけ??
ご家庭で簡単に香り豊かな“生しいたけ”を育てて頂く事ができます。今年の冬のお鍋の“生しいたけ”自分で栽培してみませんか!?

育て方

ポイント ブロックを乾かさないうっぴり湿度!



- ① **ブロックは、箱から出して明るい場所においてください。**
・直射日光のあたる場所・暖房器具使用等の乾燥しすぎた部屋は適しません。
- ② **ブロックを乾燥させないよう一日1～2回霧吹き等で水をかけて下さい。**
・散水後にナイロン等を掛けて置くと乾燥しにくく散水回数が調整出来ます。
・適温は15度～22度で、温度により成長速度が違います。
・大きく育てるため、芽が出すぎている箇所は、芽が小さいうちに間引きして下さい。
間引きしても栄養がブロックに残るためにムダにはなりません。
- ③ **いよいよきのご狩りです。(芽が出て一週間程で収穫出来ます。)**
・椎茸は、ブロックを傷つけないため、根本からはさみ等で収穫して下さい。
※おいしく食べるには、あまり傘が開ききらない状態の時に収穫して下さい。(裏側のまくが完全に切れてしまわないうち)
- ④ **全部収穫したら、一昼夜ブロック全体を水に漬けて下さい。**
・方法：バケツに重しをして漬ける、ナイロン袋の入り口を縛り漬ける等。
・ブロックに十分水分が吸収したら、1回目と同じように乾かさないうちに毎日水分を与えて下さい。一週間ほどで新しい芽が出てきます。

♥ 良い環境と真心のこもった世話をすることで、2～3回の収穫が楽しめます。
(ただし、収穫量は減っていきます)

収穫を終えた後のブロックは、砕いて有機肥料として土に返してあげてください!



材料と加工
(木材複合)

材料と加工
(金属複合)

エネルギー変換
(機械複合)

エネルギー変換
(電気複合)

情報基礎

パーツ

備品
(工具・消耗品)

生物育成
(栽培)

S-0121 リーフコップ

種子は別売り

学納価格 500円

定価 455円

- 底面給水で水やりの手間が少ない。
- 育苗ポットを使い苗を発芽させてから本体容器に移して育てます。
- 透明の容器なので発育の観察が見やすいです。
- 栽培記録用紙と記入例(教師用)がキットに付属しています。

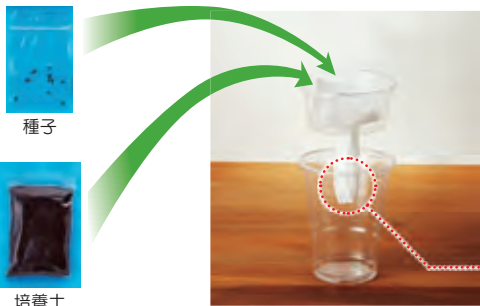

上面カップに不織布を取り付け培養土を入れます。直接カップに種を植えて育てる方法と、最初に育苗ポットで発芽させてからカップに入れて育てる方法と2通りの栽培方法ができます。



別売り種子種まきは真冬(15℃以下)や真夏(30℃以上)は避けてください。

リーフレタス 学納価格 30円
定価 27円



種まき時期
春蒔き 3月中旬～4月上旬
秋蒔き 8月下旬～9月中旬
収穫 5月中旬～7月上旬
10月中旬～12月中旬

水菜 学納価格 30円
定価 27円



種まき時期
春蒔き 3月中旬～4月上旬
秋蒔き 8月下旬～9月中旬
収穫 4月中旬～6月上旬
10月中旬～12月中旬

小松菜 学納価格 30円
定価 27円



種まき時期 3月中旬～11月中旬
収穫 4月下旬～翌2月下旬
種まきから20日で収穫できます。

パセリ 学納価格 30円
定価 27円



春蒔き 3月中旬～6月中旬
収穫 6月中旬～12月上旬
秋蒔き 10月上旬～11月上旬
収穫 5月上旬～12月上旬

鉢植え教材

5号鉢栽培セット 種なし

S-0115 学納価格 **594円** 定価 540円

セット内容

- 培養土 ●受け皿 ●底網 ●名札 ●5号鉢



5号鉢栽培セットに種が付いた栽培セットです。

ミニトマト栽培セット

S-0125 学納価格 **641円** 定価 583円

種まき時期 4月～5月
収穫 7月～9月



リーフレタス栽培セット

S-0135 学納価格 **641円** 定価 583円

種まき時期 春蒔き・3月中旬～4月上旬
秋蒔き・8月下旬～9月中旬
収穫 5月中旬～7月上旬
10月中旬～12月中旬



水耕栽培教材

かいわれ大根、アルファルファ、ビタミン菜、小松菜、等の野菜やハーブ等が楽しく栽培できます。

723361 キッチンファーム 120

学納価格 **385円** 定価 350円



キッチンファーム 120

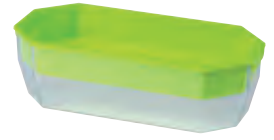

キッチンファーム 250

723378 キッチンファーム 250

学納価格 **704円** 定価 640円

品名	サイズ	容量	色	入数
キッチンファーム 120	120 × 120 × H77	0.45 リットル	グリーン/クリアー	80
キッチンファーム 250	250 × 120 × H77	1 リットル	グリーン/クリアー	40

材質 / 本体：スチロール ネット：ポリプロピレン

水栽培ポット教材 在庫限定品

680138 水栽培ポット No.1 (クロッカス 1球)
学納価格 **88円** 定価 80円



※球根は別売り



水栽培ポット No.3



水栽培ポット No.1

680305 水栽培ポット No.3 (ヒヤシンス 1球)
学納価格 **275円** 定価 250円

植え付け時期
ヒヤシンス= 10月～11月 開花 3月
クロッカス= 9月～11月 開花 3月

材質 / 本体：スチロール、
ふた：ポリエチレン

品名	サイズ	容量	色
水栽培ポット No.1	φ 65 × H65	0.1 リットル	ブルー又はクリアー
水栽培ポット No.3	φ 120 × H108	0.4 リットル	ブルー又はクリアー

ロックウール商品一覧



【ロックウール ブロック 60P】
品番：130031
サイズ：300 × 90 × H60
入数：1入り (60ブロック)
学納価格 737円
定価 670円



【ロックウール 栽培マット 84P】
品番：920045
サイズ：360 × 170 × H35
入数：1入り (84ブロック)
学納価格 770円
定価 700円



【ロックウール ポット 75 4P】
品番：130000
サイズ：300 × 75 × H75
入数：4入り
学納価格 638円
定価 580円



【ロックウール ポット 100 3P】
品番：130017
サイズ：300 × 100 × H100
入数：3入り
学納価格 660円
定価 600円

材料と加工
(木材複合)

材料と加工
(金属複合)

エネルギー変換
(機械複合)

エネルギー変換
(電気複合)

情報基礎

パーツ

備品
(工具・消耗品)

生物育成
(栽培)



サイドスリット構造の植木鉢。
スリット鉢を使用すると、スリット近くまで伸びた根が外気に触れて成長を停止。
従来伸びにくかった中心部の根も発達しはじめ、次々と下へ伸びていきます。
このため、根詰まりせずに長期間植え替えの必要がなく、水はけも改良させます。



材質：ポリプロピレン

機能はしっかり、高いデザイン性も両立させたスリット部。



根は下に伸びる習性があるため、鉢で育成すると底で渦を巻くサークリング状態になりやすく、せっかくの培養土内の栄養も十分に根に届かない状態になります。スリット構造の鉢は、根が鉢中に広がるため、サークリング状態になりにくく、培養土内の栄養を充分に取り込めるため、植物が元気に育ちます。

根はり鉢 ホワイト

サイズ	容量	学納価格	定価	品番	入数
5号 φ 145 × H136	1.0リットル	187円	170円	726355	120



ブラウン
材質：ポリプロピレン

プラ鉢 ブラウン

サイズ	容量	学納価格	定価	品番	入数
3号 φ 98 × H85	0.3リットル	61円	55円	180379	200
4号 φ 130 × H116	0.5リットル	99円	90円	180478	100
5号 φ 160 × H130	1.0リットル	143円	130円	180577	100
6号 φ 190 × H144	1.6リットル	187円	170円	180676	100
7号 φ 210 × H175	2.2リットル	297円	270円	180775	100

浅皿 プラ鉢用の受け皿です。



サイズ	学納価格	定価	品番	入数
3号 φ 115 × H20	77円	70円	070816	180
4号 φ 130 × H23	88円	80円	070861	180
5号 φ 150 × H25	110円	100円	070915	180
6号 φ 180 × H28	121円	110円	070960	180
7号 φ 210 × H30	176円	160円	071011	180

深皿



サイズ	学納価格	定価	品番	入数
4号 φ 125 × H50	99円	90円	130480	100
5号 φ 155 × H50	132円	120円	130589	100
6号 φ 185 × H50	154円	140円	130688	100
7号 φ 210 × H58	264円	240円	130787	60

育苗箱 A型 B型 種まき挿し木に使える。



材質：ポリプロピレン



新A型



新B型



サイズ	容量	学納価格	定価	品番	入数
新A型 505 × 350 × H85 (4ミリ角穴)	7.5リットル	660円	600円	620233	30
新B型 505 × 350 × H100 (3ミリ角穴)	10.0リットル	715円	650円	620431	30

材料と加工 (木材複合)

材料と加工 (金属複合)

エネルギー変換 (機械複合)

エネルギー変換 (電気複合)

情報基礎

パーツ

備品 (工具・消耗品)

生物育成 (栽培)

菜園鉢

716028 菜園鉢 8号
学納価格 **660円**
定価 600円

716042 菜園鉢 9号
学納価格 **770円**
定価 700円

716066 菜園鉢 10号
学納価格 **935円**
定価 850円



材質 / ポリプロピレン



水はけと通気性の高い鉢底形状



支柱の固定に便利な穴開き

品名	サイズ	容量	カラー	入数
菜園鉢 8号	φ 270 × H220	5.0 リットル	グリーン	40
菜園鉢 9号	φ 290 × H250	8.0 リットル	グリーン	20
菜園鉢 10号	φ 9.0 × H270	12.0 リットル	グリーン	20

材料と加工
(木材複合)

材料と加工
(金属複合)

落ち着いた色合いで植物を引き立てる
NBプランター

725068 45型
学納価格 **540円**
定価 491円

725082 65型
学納価格 **740円**
定価 673円

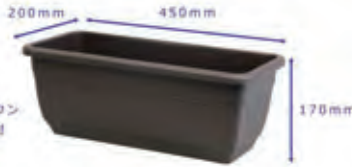

45型
6.0L
ダークブラウン
底面スノコ付

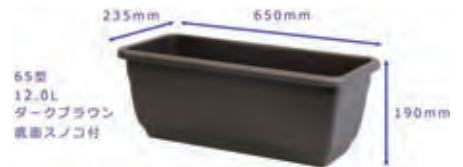

65型
12.0L
ダークブラウン
底面スノコ付

品名	サイズ	容量	カラー	入数
45型	450 × 200 × H170	6.0リットル	ダークブラウン	40
65型	650 × 235 × H190	12.0リットル	ダークブラウン	30

エネルギー変換
(機械複合)

エネルギー変換
(電気複合)

ジャガイモからトマト、きゅうりまで！
余裕の大きさ



材質 / ポリプロピレン



支柱が安定する、支柱ホルダー付

注) 色はダークグリーンになります。

721275 しゅうかく菜 800型

学納価格 **4,400円**

定価 4,000円

品名	サイズ	容量	カラー
しゅうかく菜 800型	800 × 450 × H400	76 リットル	ダークグリーン

情報基礎

パーツ

園芸ラベル 白 100枚入

20-39020 規格: 11cm
重量: 149g
学納価格 **1,650円**
定価 1,500円

20-39030 規格: 15cm
重量: 273g
学納価格 **2,508円**
定価 2,280円

材質 / ポリプロピレン樹脂



ペーパータイ

土に戻るので環境にやさしい

- 植物をいためない
- ねじって止めるだけ

2071242 規格: 15cm
100本入
学納価格 **385円**
定価 350円

仕様 / ペーパータイ: 紙 + 針金

2070465 規格: 50M 緑
学納価格 **550円**
定価 500円

材質 / ペーパータイ: 紙 + 針金



工具・消耗品

生物育成
(栽培)



材料と加工
(木材複合)

材料と加工
(金属複合)

エネルギー変換
(機械複合)

エネルギー変換
(電気複合)

情報基礎

パーツ

備品
(工具・消耗品)

生物育成
(栽培)



2046671

木柄 剣型スコップ

サイズ/980 × 240 × 80mm
重量/1620 g
材質/頭部: S45C
柄・取っ手部: ナラ

学納価格 **2,200円**
定価 2,000円

2046672

木柄 角型スコップ

サイズ/970 × 250 × 140mm
重量/1790 g
材質/頭部: S45C
柄・取っ手部: ナラ

学納価格 **2,200円**
定価 2,000円

20-40640

三本万能鍬 3.5 尺柄

用途 掘り起こし・碎土・掘り取り

特長 鍛造品のため、長持ち

サイズ/1073 × 160 × 275mm

重量/1489 g
材質/刃部: S55C
柄: ナラ + タモ
刃部硬度: HRC56 ~ 59

学納価格 **6,600円**
定価 6,000円

20-40645

四本万能鍬 3.5 尺柄

用途 掘り起こし・碎土・掘り取り

特長 ●粘度質の土の掘り起こしに
●鍛造品のため、長持ち
●三本爪より土がにげにくい

サイズ/1077 × 169 × 275mm

重量/1734 g
材質/刃部: S55C
柄: ナラ + タモ
刃部硬度: HRC56 ~ 59

学納価格 **7,370円**
定価 6,700円

20-40910

家庭鍬

用途 ●畑の土ならし・草削り・畝作りに
●家庭菜園・開墾作業に

サイズ/1060 × 125 × 300mm

重量/1140 g
材質/刃部: SH55
柄: 天然木
刃部硬度: HRC28

学納価格 **2,970円**
定価 2,700円



20-32900

木柄 クロームメッキスコップ

サイズ/289 × 83 × 50mm
重量/169 g
材質/頭部: スチール
ハンドル: 樫

学納価格 **550円**
定価 500円

20-32920

木柄 クロームメッキ移植ゴテ

サイズ/293 × 57 × 50mm
重量/130 g
材質/頭部: スチール
ハンドル: 樫

学納価格 **550円**
定価 500円

20-32910

木柄 クロームメッキクマデ

サイズ/235 × 98 × 45mm
重量/132 g
材質/頭部: スチール
ハンドル: 樫

学納価格 **550円**
定価 500円

20-31300

スコップ 100

サイズ/300 × 87 × 43mm
重量/90 g
材質/本体:
ポリカーボネート樹脂

学納価格 **484円**
定価 440円

20-35200

移植ゴテ 100

サイズ/300 × 58 × 40mm
重量/76 g
材質/本体:
ポリカーボネート樹脂

学納価格 **484円**
定価 440円

20-31390

深型スコップ 100

サイズ/268 × 90 × 65mm
重量/105 g
材質/本体:
ポリカーボネート樹脂

学納価格 **660円**
定価 600円

MAKING 2024

基礎から応用、そして創造 優れた教材で、学習と生活を豊かに

WOOD WORK
P05 - P44

METAL WORK
P45 - P54

MACHINE,
PROGRAMMING
P55 - P68

ELECTRICITY
P69 - P92

COMPUTER
P93 - P98

PARTS
P99 - P104

TOOL
P105 - P122

GENERATE
BIOLOGICAL
P123 - P130

株式会社ヤマユウ

〒581-0883 大阪府八尾市恩智中町2丁目120番地3

TEL. (072) 941-0167 (代) FAX. (072) 941-0295

URL <http://www.yamayuu.jp> E-mail info@yamayuu.jp

代理店



この印刷物は、EPAのシルバー基準に適合した地球環境にやさしい印刷方法で作成されています。EPA:環境保護印刷推進協議会 <http://www.e3pa.com>

507-0092